



DESIGNING
SUNLIGHT

ROLLADEN

VOKA





VOKA – die ganze Vielfalt des Rolladens



VOKA, das breite Programm für den Universalschutz an Fenstern und Türen. Mit all den Vorzügen, die ein massiver Rollladen Ihnen bieten kann. Zum Beispiel als Hitzeschutz im Sommer, als Wärmeschutz an kalten Tagen, als Plus an Sicherheit zu jeder Jahreszeit.

Vielfältiger Einbau, ganz nach Ihren Vorstellungen. Ein umfangreiches Programm an Sonderausstattungen vom Insektenschutz über die Ausstellvorrichtung bis zu automatischen Steuerungen erfüllt all Ihre Vorstellungen. Dahinter steckt viel Erfahrung von **Wo&Wo** und Ihr spezieller Fachhändler mit umfangreichem Service. Machen Sie sich die Erfahrung der Fachleute zunutze und lassen Sie alles sorgfältig planen. Dann steht Ihnen ein wertvoller Universalschutz rund um die Uhr zur Verfügung.

Die kreative Fassadengestaltung: **Rundkassen**

Sie möchten auch beim Rollladen auf ansprechendes Design nicht verzichten? Dann ist der VOKA mit Rundkassen genau der Rollladen nach Ihren Vorstellungen. Mit den

entsprechenden Farben sorgt er für Akzente auf Ihrer Fassade und mit vielen komfortablen Sonderausstattungen steigert er Ihre Wohnqualität.

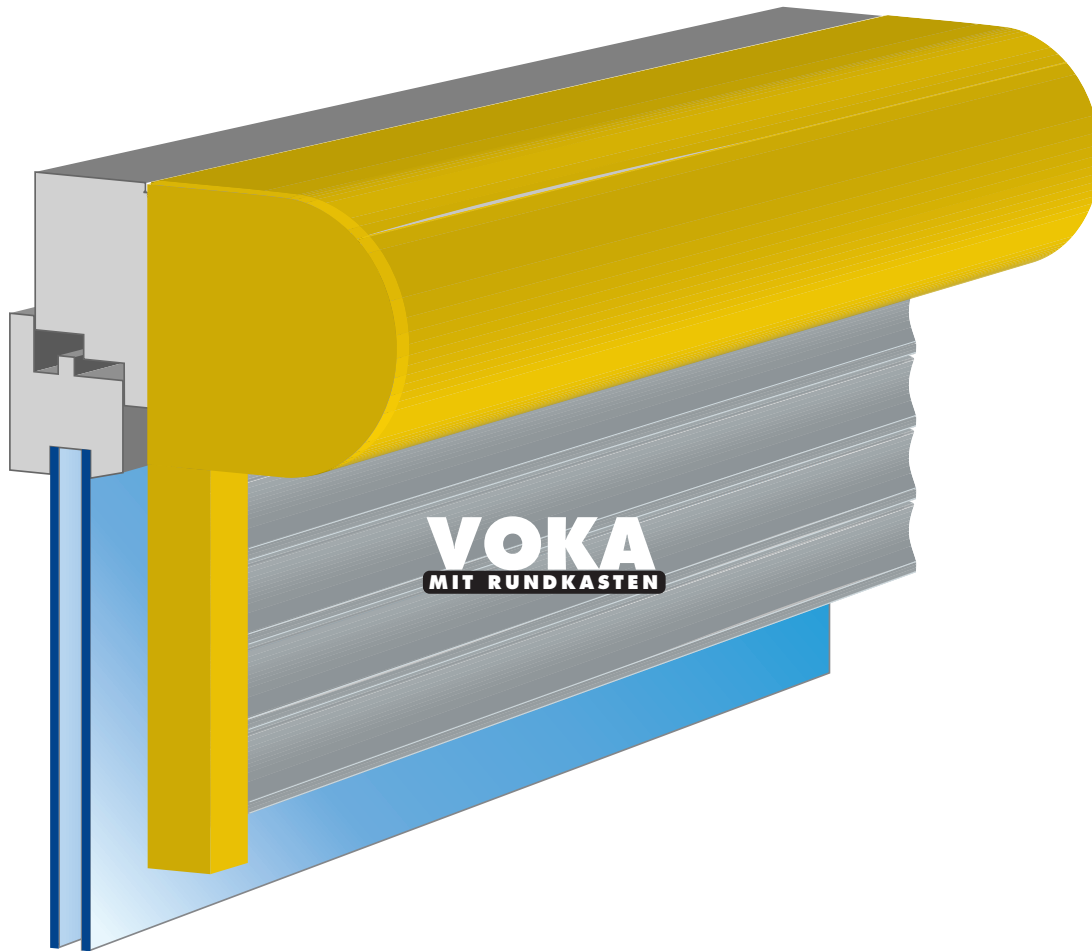

Führungsschienen
Beim VOKA mit Rundkassen sind Führungsschienen mit aufklappbarer Rundabdeckung erhältlich (Option).

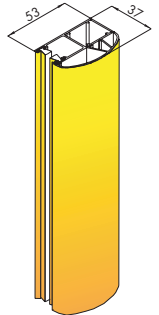

Einbauplanung VOKA

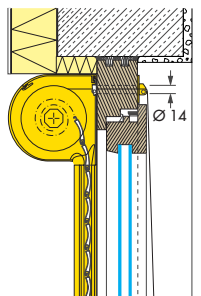

Der Standardeinbau vor das bestehende Fenster

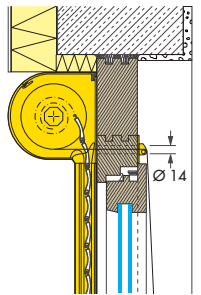

Beim Einbau mit Stockaufdoppelung ragt der Kasten nicht in das Fenster

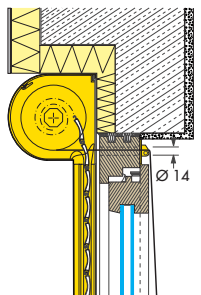

Den selben Effekt wie mit der Stockaufdoppelung erreichen Sie mit der Sturzniche. Das setzt eine entsprechende Rohbauplanung voraus.

Farben Rundkassen

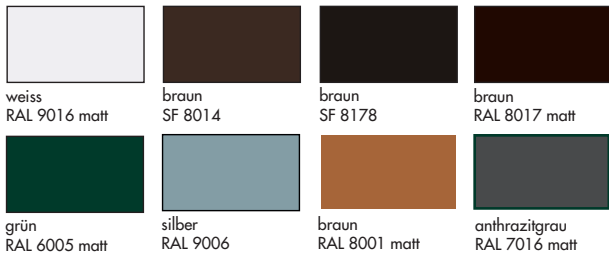

Standardfarben rollverformt



Auf Wunsch sind alle RAL-Farben lieferbar
(Aufpreis, längere Lieferzeit).

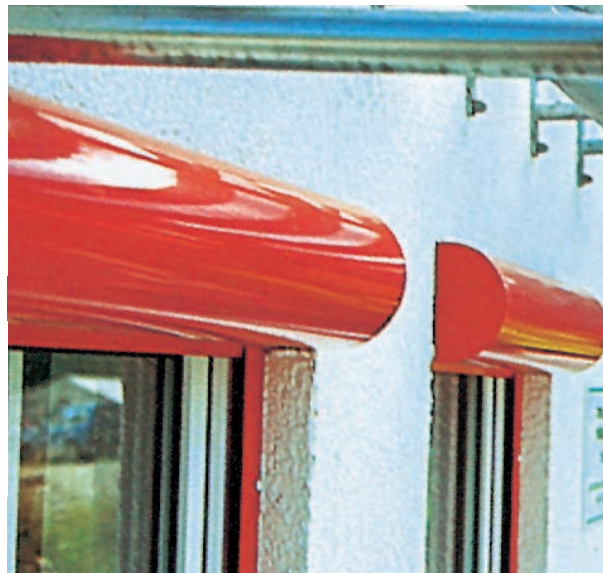

Blende **sichtbar** oder **unsichtbar**

Führungsschiene
für die Standardausstattung
des VOKA

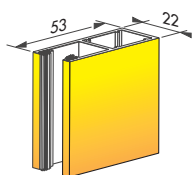

Plusschiene
für den Einbau des
Drehrahmens

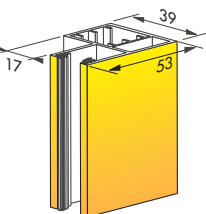

Distanzschiene
für verbesserte
Wärmedämmung

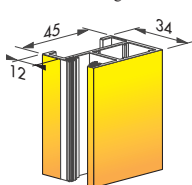

Der Rollladen mit Sichtblende – die klassische Einbauvariante für die nachträgliche Montage. Mit dem Kasten in massiver stranggepresster oder rollverformter Ausführung, großer Auswahl an Blenden- und Behangfarben und zahlreichen Sonderausstattungen (Insektenschutz, Ausstellvorrichtung etc.) bietet er maximalen Nutzen.

Wenn Sie den Rollladen dezent hinter der Fassade verschwinden lassen möchten, greifen Sie am besten zum VOKA mit Putzträger. Sie entscheiden sich zudem für robuste Rollladentechnik von Wo&Wo. Alles, was der VOKA an Sonderausstattungen zu bieten hat, steht beim VOKA mit Putzträger ebenso zur Verfügung.

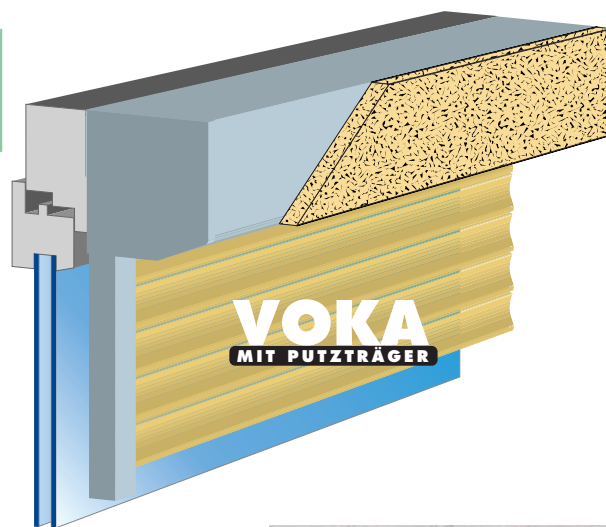
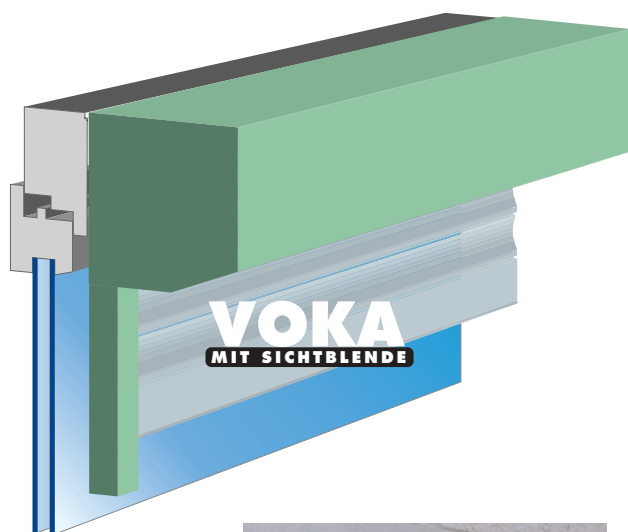

Standardfarben stranggepresst



weiss
RAL 9016 matt



braun
SF 8014



braun
SF 8178



braun
RAL 8017 matt



grün
RAL 6005 matt



silber
RAL 9006



braun
RAL 8001 matt



anthrazitgrau
RAL 7016 matt

Standardfarben rollverformt



weiss
RAL 9016 matt



silber
RAL 9006



braun
RAL 8014



braun
SF 8178

Auf Wunsch sind alle RAL-Farben lieferbar
(Aufpreis, längere Lieferzeit).

Richtig geplant ist fast gewonnen!

Gurt-, Schnurzug, Kurbel und Motor

Sie können beim VOKA aus einer Reihe von Bedienungsmöglichkeiten wählen (Standardbedienung ist Gurtzug).

Der komfortable Motorantrieb eröffnet durch die Kombination mit Funkfernbedienung und Steuergeräten zahlreiche Optionen. Zum Beispiel können Sie mit einem Schalter eine ganze Gruppe von Rollläden bewegen und automatische Befehle programmieren. Ihr Rollladen-Fachmann berät Sie gerne ausführlich.



Zeitschaltuhr



Aufputz-Gurtschlucker (Standardbedienung) optional Design-Gurtschlucker



Motorantrieb



Kurbelbedienung

Flexibel im Einbau: die VOKA-Rollläden
Der VOKA ist für alle Situationen gerüstet. Ob für den klassischen, nachträglichen Einbau oder bereits im Rohbau vorgeplant – Sie können immer mit einer durchdachten Lösung rechnen. Sprechen Sie mit Ihrem Wo&Wo-Fachhändler. Er arbeitet Ihnen gerne Lösungsvorschläge aus.

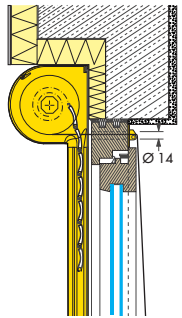

Der VOKA mit Rundkasten in der Sturznische eingebaut.

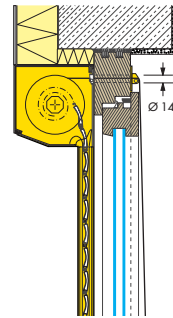

Die Situation beim nachträglichen Einbau mit Sichtblende (Gurtaustritt oben ist Option).

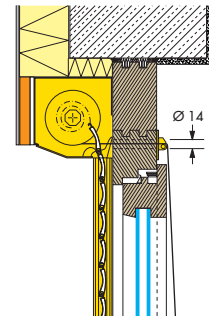

Einbaudetail mit Stockaufdoppelung und Putzblende. Dadurch ragt der Rollladenkasten nicht mehr ins Fenster.

Maximalmaße für Einbau und Anlagenhöhe

Kastenmaße rollverformt od. stranggepresst ¹⁾

Größe	H1	H2	Tiefe	Anlagenhöhe mit Profiltyp	
				T 37	P 37
125	127	109	127	1250	1250
138	140	118	140	1700	1700
150	153	132	153	2150	2150
165	168	148	168	2500	2500
180	184	155	184	2800	2500
205	208	177	208	2800	2500

¹⁾ Die oben angegebenen Maße gelten nur für den eckigen Standardkasten

Maße in mm

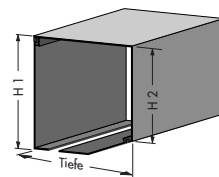

Standardkasten, rollverformt oder stranggepresst

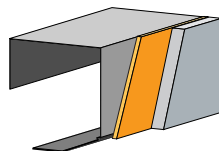

Putzträgerkasten, Kastengröße 125 bis 180

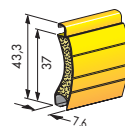

Alustab ausgeschäumt

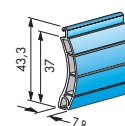

Kunststoff-Hohlkammerstab

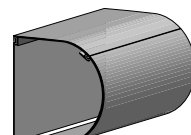

Rundkasten stranggepresst, Kastengröße 138, 165 und 205

Insektenschutz eingebaut: einfach praktisch

Führungsschiene
für den kombinierten Einsatz
von Rollläden und Insekt-Roll.

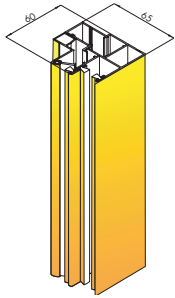

Rollläden oder Insektenschutz? Wir meinen ein Universalschutz sollte beides bieten. Deshalb haben unsere Techniker die perfekte Kombination geschaffen. Ab sofort stören Sie

die kleinen Plager in Ihrer Wohnung nicht mehr. Dafür sorgt der integrierte Insektenschutz. Als Sonderausstattung für alle VOKA-Rollladentypen verfügbar.



VOKA + Insektenschutz: **Vielfalt der Lösungen**

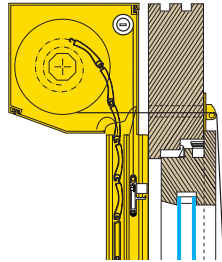

VOKA mit Insekt-Roll

Die perfekte Einheit von Rollläden und Insektenschutz. Das Rollo läuft in einem eigenen Führungskanal hinter dem Rollladen. Einfache Einhandbedienung, optimale Abdichtung. Auch für die Nachrüstung geeignet!

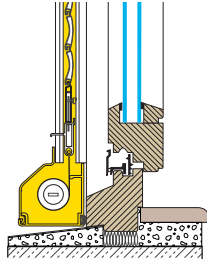

VOKA mit Combi-Insekt

Der kleine Rollokasten wird am Ende der Führungsschienen montiert und wird automatisch mit dem Rollladen hochgezogen. Besonders leichte Bedienung. Auch für die Nachrüstung geeignet!

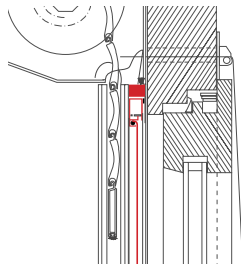

Insektenschutz mit Drehrahmen

Die vorteilhafte Insektenschutzlösung für die Terrassentüre. Im Montagerahmen zwischen den Führungsschienen des Rollladens wird der Drehrahmen mit Insektenschutz fixiert. Optimale Abdichtung mit Magnetverschluss.

Der Rollladen **mit Licht- und Luftschleuse**



Mit dem Ausstellsystem wird Ihr VOKA-Rollladen zum luftigen Sonnen- und Sichtschutz. Frischluft kann ungehindert in die Wohnung, Sie genießen den seitlichen Ausblick und der Rollladen fungiert trotzdem als willkommener Sonnenschutz.

Der Aussteller ist sehr einfach zu bedienen.

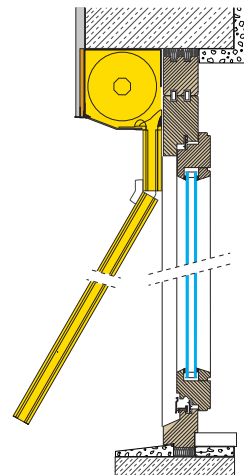

Ausstellscharnier



Wo&Wo bietet die **größte Vielfalt an Qualitäts-Rolläden**

Ihre unterschiedlichen Ansprüche an einen hochwertigen Universalschutz sind die Basis für unsere Rollladenvielfalt. Ob Sicherheit, Lärmschutz oder Wärmeschutz für Sie im Vordergrund stehen, **Wo&Wo-Rollläden** garantieren Ihnen ein Maximum an Kundennutzen.

Ein weiteres Plus ist die Kompetenz Ihres speziellen Fachhändlers, der alle Aufgaben von der Beratung bis zum Einbau übernimmt.



Die Rollladenkompetenz von **Wo&Wo**

Bei **Wo&Wo** in Graz befasst sich ein Entwicklungsteam intensiv mit dem Rollladen. Kundennähe und der ständige Dialog mit Experten garantieren Ihnen jederzeit aktuellste Entwicklungen und hohe Produktqualität. Die zahlreichen Patente sind ein Beweis für das umfassende Know-how. Wir bieten Ihnen:

Einbau-Rollläden – für alle erdenklichen Einbausituationen mit zahlreichen Sonderausstattungen.

Vorsatz-Rollläden – in zahlreichen Farben, umfangreichen Ausstattungen und Bedienungsvarianten.

Insektenschutz – sowohl als Einzelanlagen für Fenster und Türen als auch integriert in den Rollläden.

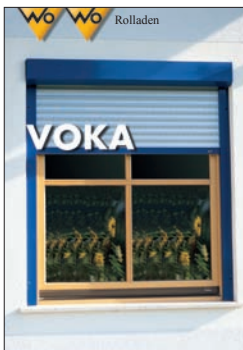

Der klassische Rollladen für den nachträglichen Einbau. Alternative Blendenformen, große Farbvielfalt und zahlreiche Sonderausstattungen.



Der hochwertige, massive Einbau-Rollladen. Präzise verankert im Mauerwerk bietet er Sicherheit, Wärme- und Kälteschutz.



Die Vielfalt der Einbauelemente ist überzeugend. Integriert in verschiedene Rollladentypen, als Solo-Elemente in Form von Fix-, Schiebe- und Drehrahmen und als klassisches Rollo finden Sie Ihre Wunschlösung.

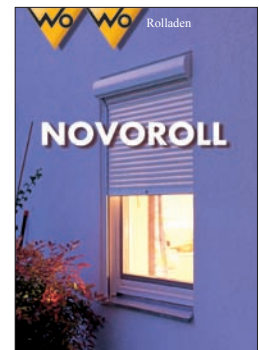

Der formschöne Rollladen für eine perfekte Fassade. Automatische Hochschiebesicherung beim Schließen aktiv. Viele Extras wie Softstopp-Motor etc.

Ihr WO&WO-Partner: