



# Aluminium-Schienen

Futur • Compact • Objekt • Modul • Bilderschiene • Mobil





## Inhalt

**Futur** Aluminium-Vorhangschienen Seite 2-5

---

**Compact** Aluminium-Vorhangschienen Seite 6-7

---

**Objekt** Aluminium-Vorhangschienen Seite 8-9

---

**Modul** Aluminium-Vorhangschienen Seite 10-11

---

**Bilderschienen** Aluminiumschienen Seite 12-13

---

**Mobil** Aluminiumschienen - Raumtrennsystem Seite 14-15

---



## Futur Aluminium-Vorhangschienen

### Futur einläufig

**01-2314**

für leichte Vorhänge

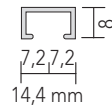

### Futur einläufig, Einnutprofil

**01-2324**

für leichte Vorhänge

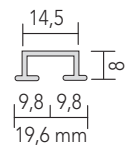

### Futur einläufig

**01-2734**

für mittelschwere Vorhänge

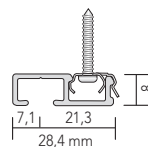
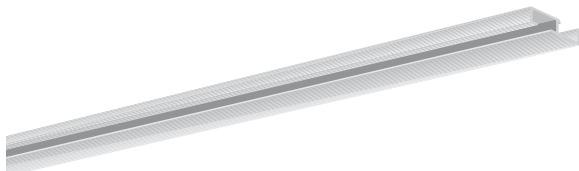

### Futur einläufig

**01-2354**

für mittelschwere Vorhänge

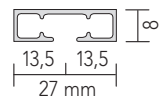

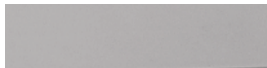

**100** silberfarbig eloxiert

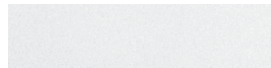

**171** weiß (RAL 9016)



**234** messingfarbig matt eloxiert



**284** braun eloxiert

### Futur einläufig

**01-2304**

für leichte Vorhänge

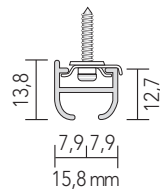
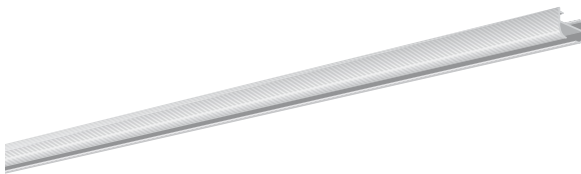

### Futur einläufig

**01-2334**

für mittelschwere Vorhänge

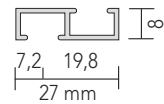
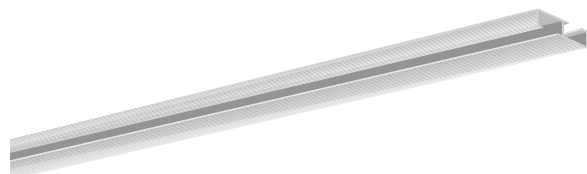

### Futur einläufig mit Überzugslauf

**01-2344**

für mittelschwere Vorhänge

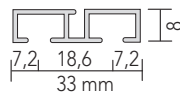
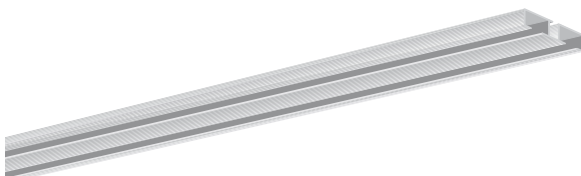

### Futur einläufig

**01-2364**

für mittelschwere Vorhänge

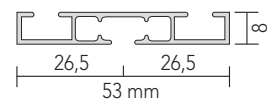
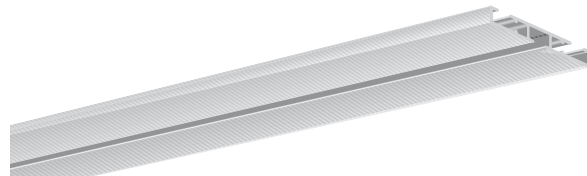



## Futur Aluminium-Vorhangschienen

### Futur zweiläufig

**01-2384**

für mittelschwere Vorhänge

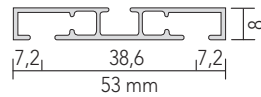
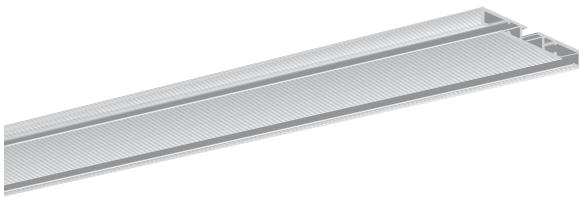

### Futur zweiläufig

**01-2744**

für mittelschwere Vorhänge

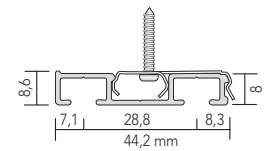

### Futur einläufig mit Schnurzug

**01-2355**

für mittelschwere Vorhänge

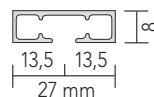

### Futur einläufig mit Schnurzug

**01-2365**

für mittelschwere Vorhänge

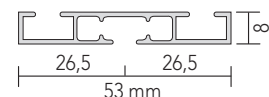

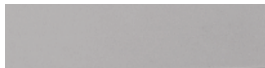

**100** silberfarbig eloxiert

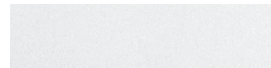

**171** weiß (RAL 9016)



**234** messingfarbig matt eloxiert



**284** braun eloxiert

### Futur zweiläufig

**01-2338**

für mittelschwere Vorhänge

Achtung: 2 x Modell 01-2334

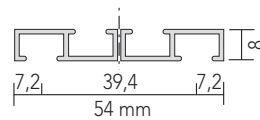
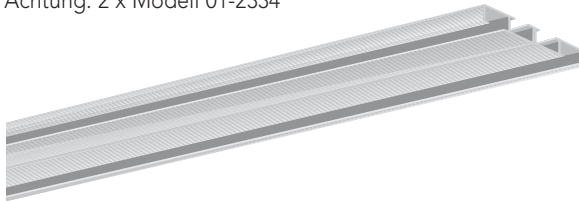

### Futur zweiläufig mit Überzugslauf

**01-2394**

für mittelschwere Vorhänge

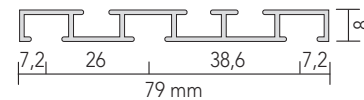
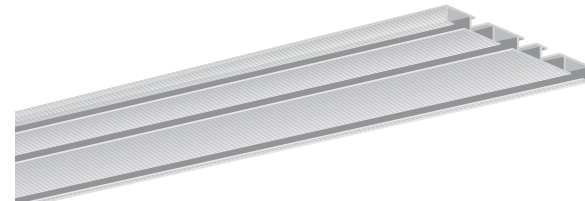

### Futur zweiläufig mit Schnurzug

**01-2385**

für mittelschwere Vorhänge

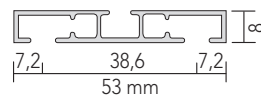



## Compact Aluminium-Vorhangschienen

### Compact junior

**01-2374** für mittelschwere und schwere Vorhänge

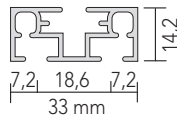
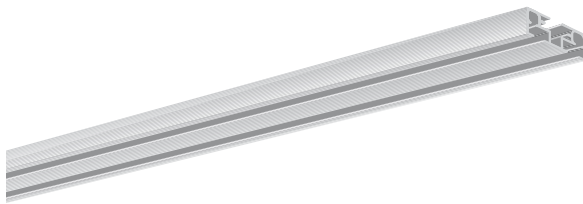

### Compact junior mit Schnurzug

**01-2375** für mittelschwere und schwere Vorhänge

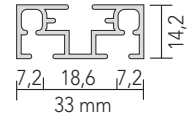

### Compact A mit Elektrokettenzug

**01-2626 45 W** für schwere Vorhänge

**01-2627 65 W** für schwere Vorhänge

Motorabbildung siehe Compact C

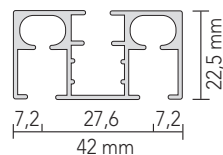
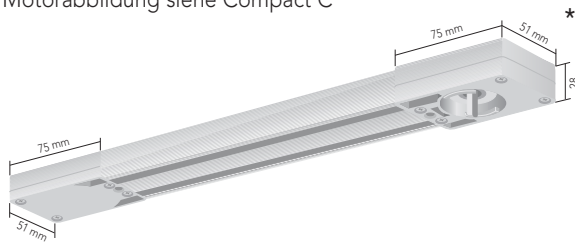

### Compact B mit Elektrokettenzug

**01-2535 45 W** für mittelschwere und schwere Vorhänge

**01-2537 65 W** für mittelschwere und schwere Vorhänge

Motorabbildung siehe Compact C

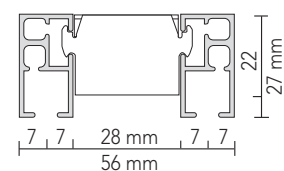



**100** silberfarbig eloxiert

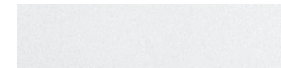

**171** weiß (RAL 9016)

### Compact

**01-2584**

für schwere Vorhänge

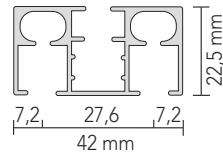
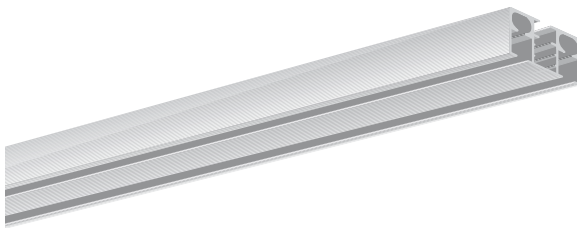

### Compact mit Schnurzug

**01-2585**

für schwere Vorhänge

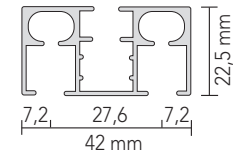
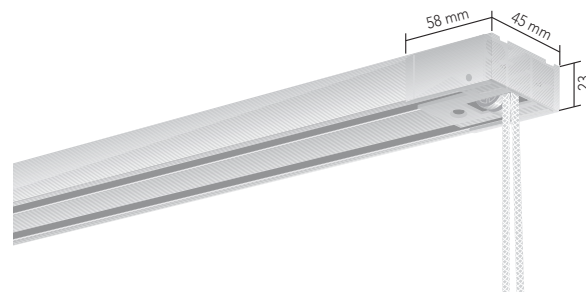

### Compact C mit Elektrokettzug

**01-2536 45 W** für mittelschwere und schwere Vorhänge

**01-2538 65 W** für mittelschwere und schwere Vorhänge

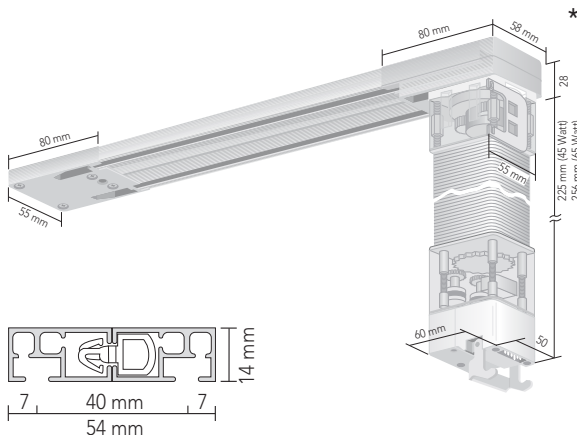

\* Mindestabstand zur seitlichen Wand: 15 mm

Bitte beachten Sie das Auswahldiagramm für die verschiedenen Modelle (siehe Preisliste Seite 16)



## Objekt Aluminium-Vorhangschienen

### Objekt einläufig

**01-2404** für mittelschwere und schwere Vorhänge

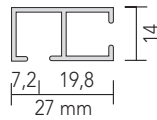
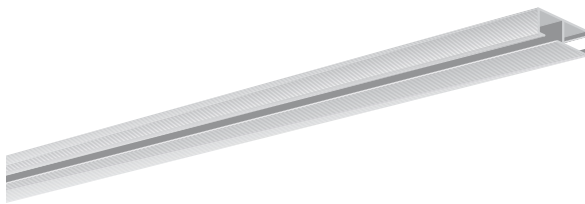

### Objekt einläufig mit Überzugslauf

**01-2414** für mittelschwere und schwere Vorhänge

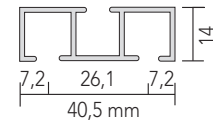
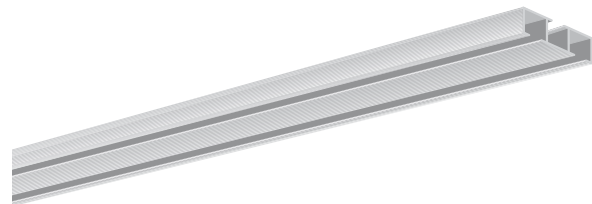

### Objekt zweiläufig zum Einnuten

**01-2434** für mittelschwere und schwere Vorhänge

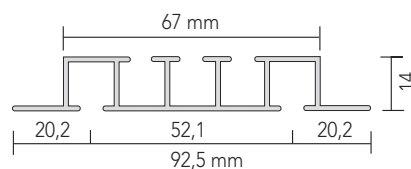

### Objekt zweiläufig mit Überzugslauf zum Einnuten

**01-2444** für mittelschwere und schwere Vorhänge

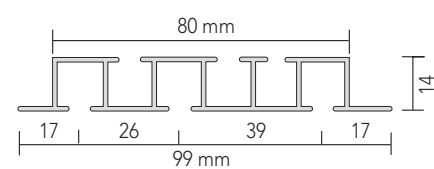
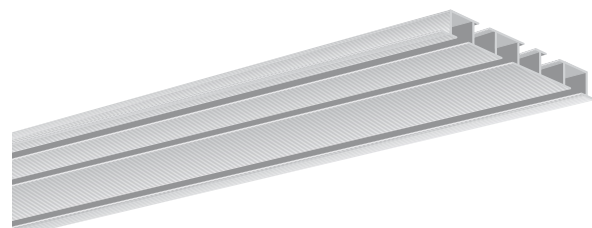



**100** silberfarbig eloxiert

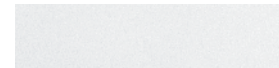

**171** weiß (RAL 9016)

## Objekt zweiläufig

**01-2424** für mittelschwere und schwere Vorhänge

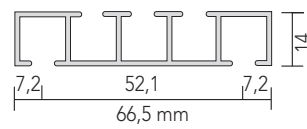

## Abhängerträger

**01-2601 - 01-2610**





## Modul Aluminium-Vorhangschienen

### Modul einläufig

**01-2513**

für leichte Vorhänge

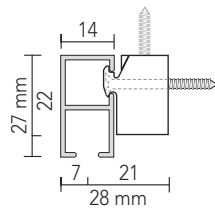
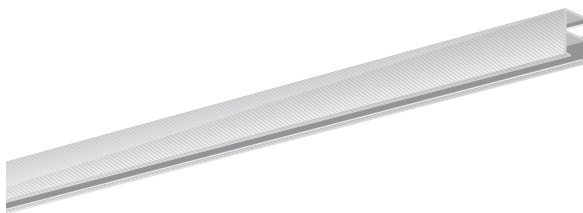

### Modul einläufig mit Schnurzug

**01-2555**

für leichte Vorhänge

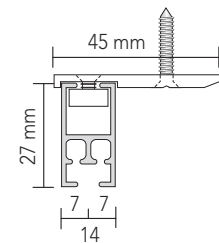



100 silberfarbig eloxiert

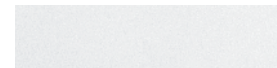

171 weiß (RAL 9016)

### Modul zweiläufig

**01-2514** für leichte bis mittelschwere Vorhänge

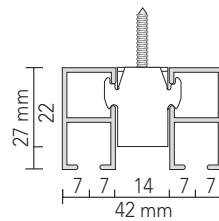

### Modul zweiläufig

**01-2515** für leichte bis mittelschwere Vorhänge

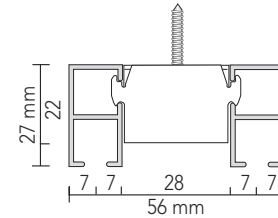
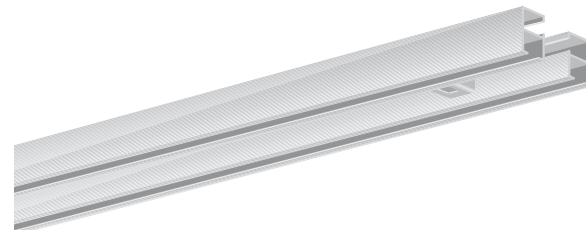

### Modul zweiläufig

**01-2516** für leichte bis mittelschwere Vorhänge

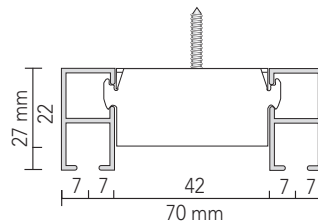
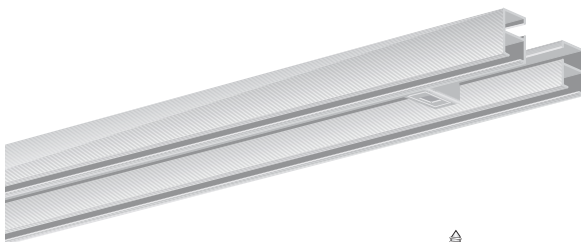



## Bilderschienen / Aluminium-Vorhangschienen

### Bilderschiene

01-2043

Mit Wandbefestigungsplatte

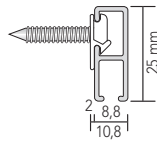

### Bilderschiene

01-2044

Mit Wand- und Deckenbefestigungssockel

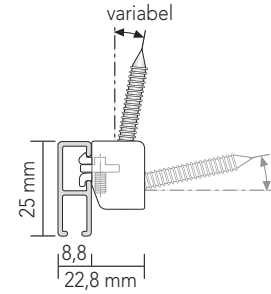



**112** silberfarbig matt eloxiert



**171** weiß (RAL 9016)

## Aufhängegleiter



Aufhängegleiter mit 1,5 m Perlonschnur

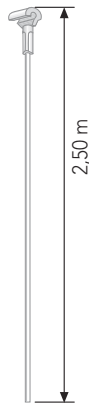

Aufhängegleiter mit 2,5 m Perlonschnur



Aufhängegleiter mit 1,5 m Stahlseil

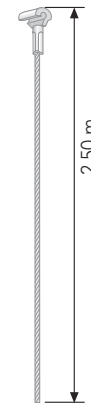

Aufhängegleiter mit 2,5 m Stahlseil

## Bilderhaken



Bilderhaken für leichte Bilder



Bilderhaken für leichte Bilder



Bilderhaken für schwere Bilder



Verschiebbarer Bilderhaken für schwere Bilder



## Mobil Aluminiumschienen-Raumtrennsystem

### Mobil einläufig

**01-2522** für leichte und mittelschwere Vorhänge

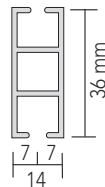
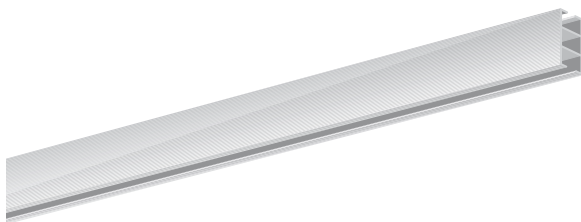

### Endkappe, Profilabdeckkeder

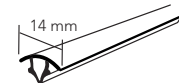
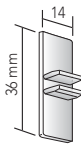

### Deckenträger, starre und verstellbare Deckenstütze

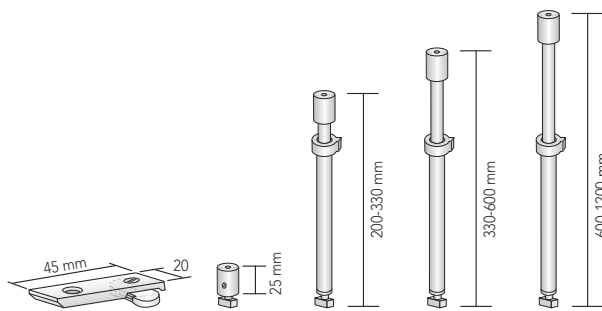

### Verstellbare, querstabilisierende Deckenstütze

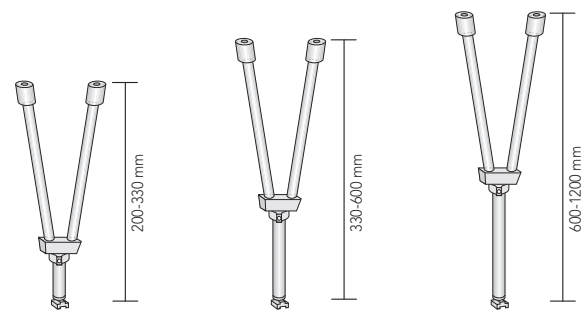



**100** silberfarbig eloxiert

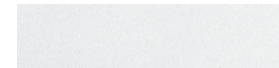

**171** weiß (RAL 9016)

### Verbindungsstücke

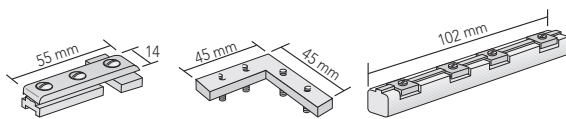

### Winkelträger, Wandlager

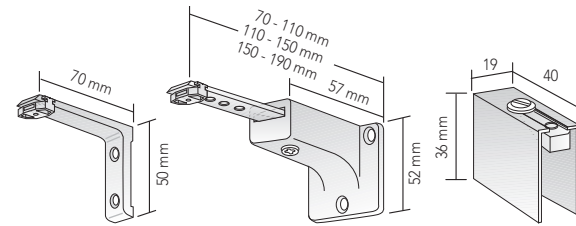

### Starre Deckenstütze

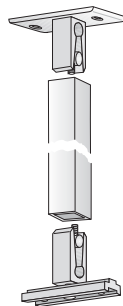

### Vierkantrohr, Verbindungsstücke

