



Security Tech Germany



# *Sicherheit ist Geborgenheit*

ABUS Haussicherheit  
Vom Keller bis zum Dach



## Albtraum Einbruch ...

Tatort Deutschland! 500.000 Einbrüche jährlich.

Jede Minute wird der Albtraum Einbruch für die Opfer brutale Wirklichkeit. Eine alarmierende Statistik. Dabei schmerzt nicht nur der rein materielle Schaden. Der Weisse Ring berichtet, dass viele Opfer später unter Ängsten, Schlafstörungen, seelischen Schäden leiden.

Die Kriminalpolizei spricht deshalb zum Thema >Sicher Wohnen – Einbruchschutz< folgende Empfehlung aus: „Mechanische Sicherungen sollten bei den Sicherheitsplanungen an oberster Stelle stehen. Sie sind die wesentliche Voraussetzung für einen wirksamen Einbruchschutz. Denn werden Einbrecher mit sichtbarer mechanischer Absicherungstechnik konfrontiert, geben sie vorzeitig auf! Einbruchmeldeanlagen bieten darüber hinaus zusätzlichen Schutz. Denn durch ihre Meldewirkung wird das Risiko, entdeckt zu werden, entscheidend erhöht.“

## Wohnungseinbruchdiebstahl (Privathaushalte)

Fallzahlen

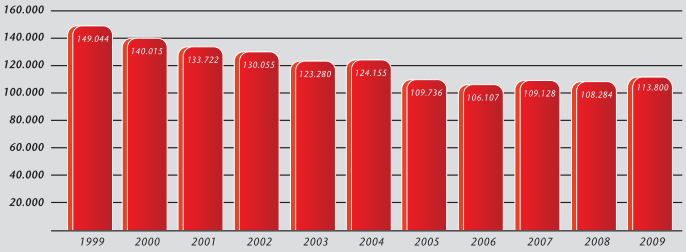

## Wohnungseinbruchdiebstahl - Aufklärungsquote

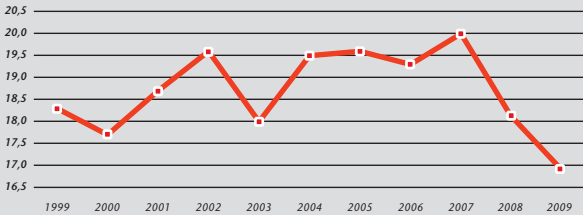

Quelle: Polizeiliche Kriminalstatistik 2009, BKA

## ... ABUS sichert!

Vorbeugen schafft Sicherheit. Aber Sicherheit braucht Qualität. Geprüfte Qualität. Wenn es um Innovationen für mehr Sicherheit geht, ist ABUS überall ein beliebter Gesprächspartner. So fließen in unsere innovativen Produktentwicklungen immer wieder neueste Erkenntnisse der Kriminalforschung sowie das Expertenwissen von neutralen Fachleuten wie z.B. von Polizei, Versicherungen und Prüfinstituten ein.

Gemeinsam mit internationalen Normenausschüssen und den Sicherheitsexperten der Versicherungswirtschaft diskutiert ABUS aktuelle Sicherheitsprobleme und erarbeitet wirksame Lösungen. Das Ergebnis: Zertifizierte ABUS-Produkte. VdS-geprüft und den strengen DIN-Normen entsprechend.

*„Ich bin ja versichert!“*

*„Wer rein kommen will,  
kommt rein!“*

*„Bei uns bricht schon keiner ein!“*

*„Bei mir ist nichts zu holen!“*

*„Wenn, dann gehen die nur  
zu den Reichen!“*

## *Ich bin ja versichert!*

Obwohl in Deutschland jede Minute eingebrochen wird, unterschätzen die meisten Haus- und Wohnungsbesitzer die Gefahr in eigener Sache.

Vorurteile bestimmen das Verhalten und zeugen von einer Sorglosigkeit, die von Einbrechern brutal ausgenutzt wird.

Ein folgenschwerer Irrtum: „Ich bin ja versichert!“. Dass man durch eine Versicherung bei Einbruch alles ersetzt bekommt, ist nicht mehr unbedingt richtig. Galt früher meist eine breite Pauschal-Absicherung, werden heute überwiegend individuelle Einzelverträge mit speziellen Bedingungen abgeschlossen. So stellen viele Versicherungsnehmer oft erst nach dem Einbruch fest, dass sie unterversichert waren. Und Achtung: es besteht Meldepflicht bei längerer Abwesenheit und Nachweispflicht von Einbruchspuren! Grobe Fahrlässigkeit beendet den Versicherungsschutz!

Kriminalität	Albtraum Einbruch	2
Inhalt	Irrtümer/Gliederung	4
Marke ABUS	Sicherheit ist Markenqualität	6
Schwachstelle	Türzylinder	8
Schwachstelle	Tür	9
Schwachstelle	Fenster	10
Schwachstelle	Keller/Dach/Grundstück	11
<b>Lösungen</b>	<b>Türzylinder</b>	
	Einzelzylinder-Merkmale	12
	Gleichschließend	15
	Schließanlagen	16
	Welcher Türzylinder?	18
<b>Lösungen</b>	<b>Tür</b>	
	Panzerriegel	20
	Zusatzschloss/Scharnierseitensicherung	22
	Schutzbeschläge	24
	Einsteckschlösser	26
	Türschließer/Türspione	28
	Geprüfte Sicherheit für Türen	30
<b>Lösungen</b>	<b>Fenster</b>	
	FKS 208	32
	FTS 96 E	34
	FOS 550/FAS 101	36
	FO 400/FAS 97	38
	FTS 206/Befestigungstechnik	40
	Geprüfte Sicherheit für Fenster	42
<b>Lösungen</b>	<b>Vom Keller bis zum Dach</b>	
	Alarmanlagen	44
	Video	46
	Rauchmelder	48
	Gitterrost-/Wasserhahnsicherung	50
	Dachfenstersicherungen/Vorhangschlösser	51
<b>Lösungen</b>	Mobile Sicherheit	52
	Sicherheit ist vielseitig	54
	Checkliste	55

## Sind Sie da ganz sicher?

Der Versicherungsschutz gegen Einbruchschäden wird häufig überschätzt.

Wissen Sie, was alles über Ihre Versicherung abgedeckt ist? Können Sie spontan sagen, was sich hinter dem Begriff „Hausrat“ einer Hausratversicherung verbirgt? Und wann ist man „unterversichert“?

Antworten auf diese Fragen und weitere interessante Fakten rund um das Thema Versicherung finden Sie im Internet:

[www.abus.de/service](http://www.abus.de/service)

## *Sicherheit ist ... Marken-Qualität.*

- Wie schiebt man Einbrechern einen Riegel vor?
- Wie schützt man seine Familie?
- Wie sichert man sein Eigentum?

Seit mehr als 80 Jahren hat ABUS für alle Sicherheitsfragen die passenden Antworten: Effektive mechanische und elektronische Sicherheitslösungen, die Menschen „Das gute Gefühl der Sicherheit“ geben. Wenn es um den Schutz von Leben und Sachwerten geht, genießen ABUS-Markenprodukte überall in der Welt großes Ansehen – in den Bereichen Haussicherheit, Objektsicherheit und Mobile Sicherheit.

So steht die Marke ABUS für intelligente Technologie und immer neue Innovationen – und ist ein „Synonym für Sicherheit“, der man vertraut. Heute. Und in Zukunft.



## *Sicherheit ist ... ausgezeichnet.*

ABUS-Markenqualität wird in neutralen Warentests und durch objektive professionelle Institutionen immer wieder bestätigt. So hat ABUS regelmäßig seinen Platz im internationalen Markenatlas

„DEUTSCHE STANDARDS“ – Marken des Jahrhunderts. Eine Auszeichnung, die man nicht selbstverständlich verliehen bekommt, sondern die man sich „stahlhart“ erobern muss.

Qualität und Design von ABUS setzen überall da Zeichen, wo es um mehr Sicherheit und Schutz von Mensch und Eigentum geht.



## 8 Schwachstelle Türzylinder

Wohnungseinbruch über Türen in Ein- und Mehrfamilienhäusern

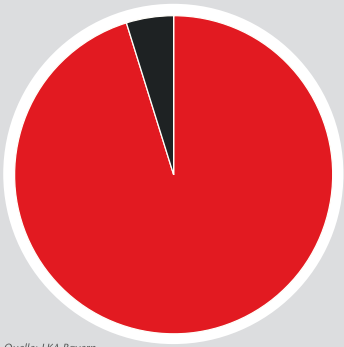

- 95,2 % Einbrüche über Türen gesamt
- 4,8 % davon Einbrüche über den Türzylinder bei Wohnungsabschlusstüren

Quelle: LKA Bayern

### Statement der Polizei:

„Sicherungstechnik wirkt!“ – fast die Hälfte aller Einbruchversuche scheitert an vorhandenen technischen Sicherungen.

Gängigstes Täterwerkzeug

## Aufgehebelt, abgedreht ...

Schwachstellen machen Täter stark. Repräsentative Studien der Landeskriminalämter zum Thema Täterarbeitsweisen (Modi Operandi) geben u.a. Antworten auf die Schlüsselfragen:

Wie und wo dringen Einbrecher in Häuser und Wohnungen ein?

Übereinstimmendes Ergebnis der Untersuchungen:

Nach wie vor werden Türen und Fenster aufgehebelt, meist mit simplen Hilfsmitteln. Gängigstes Täterwerkzeug: Ein einfacher Schraubendreher!

Wo wird eingebrochen? Bei Mehrfamilienhäusern mit ca. 56% über die Wohnungseingangstüren, bei Einfamilienhäusern liegt der Anteil bei 15% über die Haustür. Werden bei den Einbruchversuchen Türzylinder attackiert, werden diese im Wesentlichen abgedreht.

Wie überwinden Einbrecher Türen in Einfamilienhäusern?

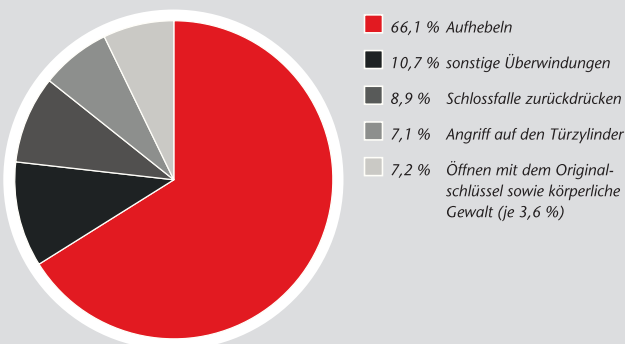

Quelle: LKA Bayern

Wie überwinden Einbrecher Türen in Mehrfamilienhäusern?

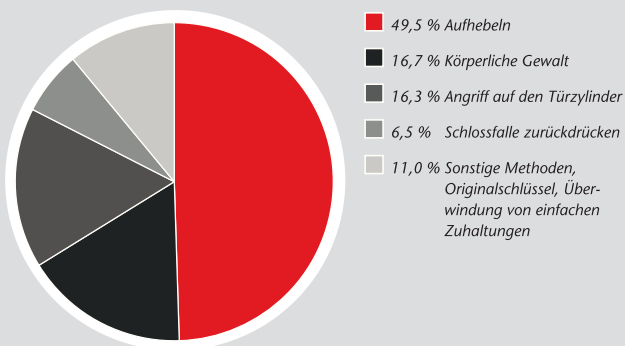

Quelle: LKA Bayern

## ... oder einfach aufgetreten!

Wussten Sie, dass 50% aller Türen einfach aufgetreten oder aufgedrückt werden können oder mit einem einfachen Schraubendreher in weniger als einer Minute überwunden werden? Verlassen Sie sich nicht darauf, dass Ihre Eingangstür stabil genug ist. Häufig bieten die eingebauten Schlösser, Schließzylinder und Beschläge keine ausreichende Sicherheit. Von außen verschraubte Beschläge lassen sich einfach entfernen, Zylinder werden ausgebohrt oder aus dem Schloss gezogen.

Mit den innovativen ABUS-Türsicherungen schieben Sie Einbrechern einen Riegel vor.

Wie überwinden Einbrecher Fenster und Terrassentüren in Einfamilienhäusern?

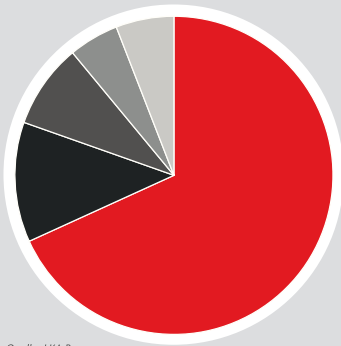

Quelle: LKA Bayern

Wie überwinden Einbrecher Fenster und Terrassentüren in Mehrfamilienhäusern?

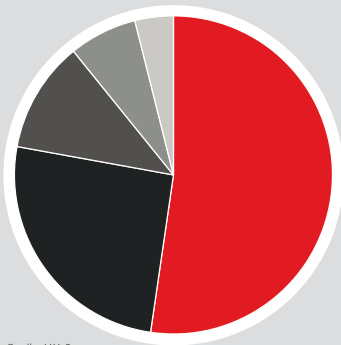

Quelle: LKA Bayern

- 68,2 % Aufhebeln
- 12,2 % Glasbruch, entriegeln des Fenstergriffs
- 8,6 % Fenster gekippt
- 5,1 % Fensterbohren
- 5,9 % Sonstige Methoden, Fenster offen, Glasbruch (Durchstieg)

- 52,2 % Aufhebeln
- 25,5 % Fenster gekippt
- 11,3 % Glasbruch, entriegeln des Fenstergriffs
- 6,9 % Fenster offen
- 4,0 % Sonstige Methoden, Fensterbohren, Glasbruch (Durchstieg)

## Einbrecher bevorzugen Fenster ...

Wussten Sie, dass zu 80% über Fenster und Terrassentüren im Parterre eingebrochen wird?

„Knackpunkte“, die mit einem normalen Schraubendreher in nur 10 Sekunden aufgehebelt werden können. Handelsübliche Fenster und Fenstertüren stellen im Regelfall kein besonderes Hindernis dar – weder gekippt noch geschlossen. Aber auch die Einbrüche über das Obergeschoss nehmen zu. Hier nutzen die Täter als Aufstieg für den Einstieg vorhandene Kletterhilfen wie Leitern, Mülltonnen, Pergola und Gargenanbau.

Deshalb empfiehlt die Polizei, die 1. Etage sicherungstechnisch wie das Erdgeschoss zu behandeln. Denn vor dem Hintergrund wachsender Gewaltbereitschaft dient jede Absicherung nicht nur der Einbruchverhinderung, sondern auch dem Anwesenheitsschutz. Ein wichtiger Aspekt insbesondere für unsere immer älter werdende Bevölkerung.

## Schwachstellen vom Keller bis zum Dach 11

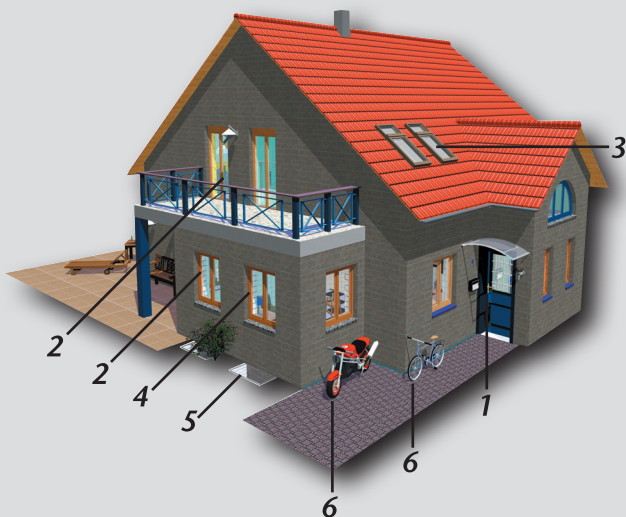

**1** Haustüren,  
Korridortüren,  
Kellertüren

**3** Dachfenster

**5** Keller/  
Lichtschachtgitter

**2** Fenster,  
Fenstertüren,  
Balkontüren

**4** Rollläden

**6** Garten,  
Freizeit,  
Beruf

## ... und andere Schwachstellen!

Ein Haus hat so viele Schwachstellen, wie es Öffnungen hat. Ideale Einsteigsluken für Diebe, die übrigens nicht nur nachts, sondern zunehmend auch am helllichten Tag kommen – während Sie einkaufen oder am Arbeitsplatz sind.

Oder oft sogar, wenn die Bewohner anwesend sind. Die obige Abbildung zeigt, wo die wesentlichen Schwachstellen rund um Haus und Grundstück sein können. Viele gute Gründe, den mechanischen und elektronischen ABUS-Sicherheitsprodukten zu vertrauen – für eine Rundumsicherheit vom Keller bis zum Dach.

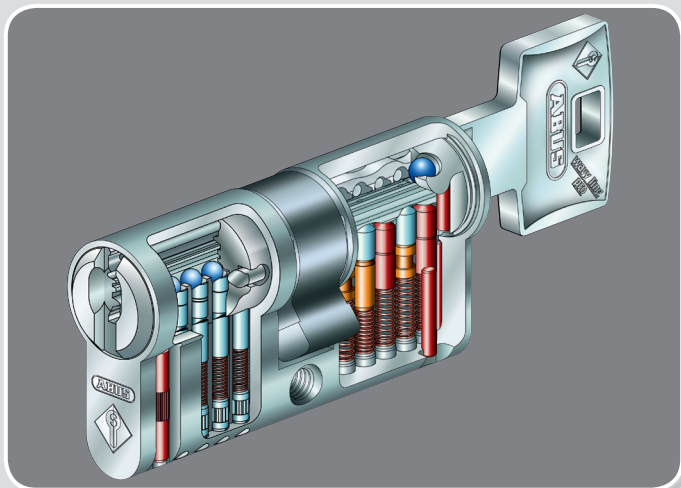

Der Türzylinder ist als kleineres Bauteil der Kombination von Türzylinder und Schutzbeschlag zu sehen. Gerade bei Wohnungsabschluss- oder Haustüren sollten Sie unbedingt diese beiden sicherheitsrelevanten Dinge inklusive Sicherheitsschließblech bedenken. Empfohlen werden Schutzbeschläge mit Zieh- und Anbohrschutz.

## Türzylinder – kleine Meisterwerke

Der Türzylinder ist das Herzstück jeder Tür und hat beim Einbruchschutz hohe Priorität. Trotz seiner Bedeutung sind immer noch viel zu viele Schließzylinder mit veralteter Technik eingebaut - ohne Manipulationsschutz, ohne Not- und Gefahrenfunktion.

Heute sind moderne Türzylinder hochwertige High-Tech-Produkte mit vielseitigen wirksamen Qualitätsmerkmalen. Jeder für sich ein kleines Meisterwerk, das im präzisen Zusammenspiel aus Korpus, Stiften, Kugeln und Federn die Schließungen jahrelang zuverlässig erledigen muss. ABUS-Türzylinder sind millionenfach bewährt und nach DIN 18252 und EN 1303 gefertigt. Das Spektrum reicht vom Basiszylinder der C-Serie bis zum Hightech-Zylinder Integral. Ein umfangreiches Längen- und Modell-Programm, gleichschließend mit Türzusatzschlössern, Panzerriegeln, Vorhangschlössern.



Türzylinder mit eingeschnittenen Schlüsseln



Türzylinder mit gebohrten Schlüsseln



Türzylinder mit gebohrten Schlüsseln und zusätzlichem Sicherheitselement

## *Herzstück jeder Tür*



Doppelzylinder



Halbzylinder

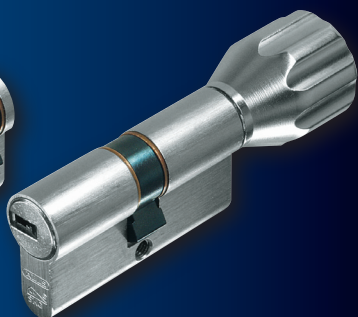

Knaufzylinder



ABUS-Sicherungskarte:

Gegen unerlaubtes Vervielfältigen Ihrer Schlüssel!

## Türzylinder mit Sicherungskarte

Haben Sie Bedenken, dass andere Personen eventuell Nachschlüssel zu der Haus- und Eingangstür besitzen? Das ABUS-Sicherungskarten-System macht Schluss mit sogenannten „Schwarzen Schlüsseln“.

Verwenden Sie dazu einfach einen Zylinder mit Sicherungskarte, denn Nachschlüssel werden nur gegen Vorlage der Sicherungskarte direkt von ABUS gefertigt. So brauchen Sie keine Sorge vor unberechtigten Schlüsselkopien zu haben.

Und wenn Ihnen mal ein Schlüssel abhanden kommt, sorgen die Sicherungskarten der ABUS-Schlüssel dafür, dass Sie problemlos nachbestellen können und schnell Ersatz bekommen.



## *Einer für Alle!*

Schluss mit dem schweren „Hausmeister-Schlüsselbund“!  
Das ABUS-Single-Key-System bietet den Komfort der Gleichschließung. Die Türzylinder dieses Systems eignen sich für die Wohnungstür, Nebeneingänge, Garagentüren, Gartentore und andere Türen. Alle unterschiedlichen Typen, z.B. auch Knaufzylinder und Hangschlösser, können im jeweiligen Zylindersystem mit dem gleichen Schlüssel ausgestattet werden. Eine Lösung, die viele Vorteile mit sich bringt. Frage: Kann ein einziger Schlüssel für alle Türzylinder eines Hauses sicher genug sein? Er kann. Die Türzylinder des ABUS-Single-Key-Systems sind mit verschiedenen sicherungsrelevanten Qualitätsmerkmalen ausgestattet. Dazu gehören je nach Zylindertyp: Anbohrschutz, Not- und Gefahrenfunktion, parazentrisches Schlüsselprofil, Sicherungskarte sowie Wendeschlüssel-funktion.



## *Präzise Schließanlagen ...*

Interessant für Bauherren, Planer und Architekten: Seit über 50 Jahren entwickelt, produziert und vertreibt ABUS Schließanlagen für gewerbliche und private Anwender.

Ob in Verwaltungs- oder Produktionsstätten, öffentlichen Einrichtungen oder privat genutzten Gebäuden – überall sichern ABUS-Schließanlagen Werte und Daten, schützen Personen und schaffen Zutrittskontrolle. Nach dem Prinzip der Gleichschließung ermöglicht nur ein einziger Schlüssel höchsten Schutz und garantiert zeitgemäßes Gebäude-Management.

In allen Wertigkeitsstufen – von der Zentralschlossanlage bis zur General-Hauptschüsselanlage – zeigt ABUS Profil. Und wenn es um die Kombinierbarkeit von weltweit gängigen Schließsystemen geht, nehmen wir jede Herausforderung an – und beantworten sie mit internationalen Lösungen.



Das erste Sieben-Sterne-Hotel der Welt wurde mit vergoldeten Türzylindern von ABUS ausgestattet. Viele weitere Referenzobjekte wie das Emirates Palace oder die Charité Berlin finden über die Grenzen hinaus Anerkennung und Beachtung.

**... in allen Wertigkeitsstufen.**

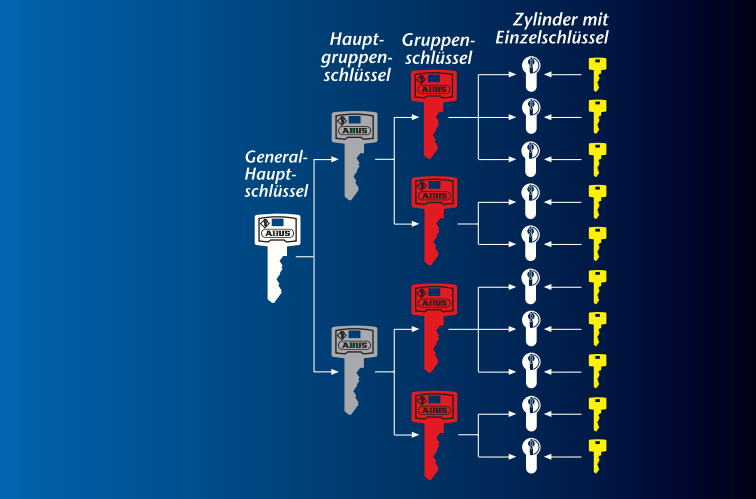



## Welcher Türzylinder ...

Unsere Empfehlung: XP 2 S

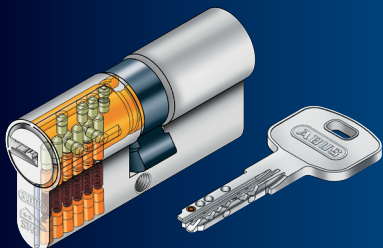

Der ABUS XP 2 S vereint die vorgestellten Merkmale Sicherungskarte und Wendeschlüssel und bietet gegen Manipulation höchsten Schutz durch die patentierte Anti-Schlag-Technologie. Und das zu einem attraktiven Preis-Leistungsverhältnis.



## ... passt zu Ihrer Tür?

Über die Sicherheit Ihrer Türen entscheidet nicht nur die Wahl des richtigen Zylinders, sondern auch der fachgerechte Einbau. Die Zylinderlänge ist direkt von der Türstärke plus Beschlagtiefe abhängig. ABUS bietet deshalb verschiedene Zylinderlängen an.

Alles, was Sie tun müssen, ist das Messen der zwei wichtigsten Zylindermaße, um das richtige Modell auszuwählen.

Welche Länge wird benötigt?  
So wird gemessen:

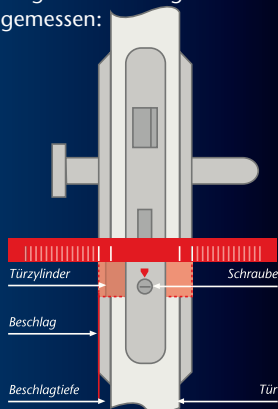



## *Massive Türsicherheit ...*

Alarmierend, aber wahr: 50% aller Türen sind mit einem Fußtritt offen! Brutale Angriffe brauchen massive Abwehrmaßnahmen! Hervorragenden Schutz bieten hier die ABUS-Panzerriegel, die die zu sichernde Tür über die ganze Breite auf der Schloss- und der Scharnierseite sichern - optimaler Widerstand gegen gewaltsame Aufbruchversuche. Ein Geheimnis der hohen Stabilität: die ABUS-typische „Hohlriegeltechnik“. Dadurch werden weit über 1500 kg Druckwiderstand erreicht. Aber auch Optik und Bedienkomfort kommen nicht zu kurz.

Deshalb werden die meisten Modelle in unterschiedlichen Längen und Farben angeboten. Sicherheit durch Panzerriegel ist von außen sichtbar! Vorteile: Schutz gegen Aufhebeln, Eintreten und andere Methoden sowie Abschreckung potentieller Täter. Das bestätigen Polizei, Versicherer und VdS.



Panzerriegel mit Sperrbügel:  
Sicherheit auch bei Anwesenheit!



Zylinderschutz von außen

Modell	Türblattbreiten	Farben
PR 1800/1900	850 - 1200 mm	braun, Messing, silber, weiß, weiß-Messing, weiß-Chrom
PR 2700	735 - 1030 mm	braun, weiß, weiß-Messing, weiß-Chrom, silber-Chrom
PR 2600	735 - 1030 mm	braun, weiß
PR 1500	780 - 1440 mm	silber
PR 1400	850 - 1000 mm	silber

*... über die ganze Breite.*

### Einsatzgebiete:

- Haustüren
- Wohnungsabschlusstüren
- Kellertüren
- Garagentüren
- Lager- und andere Nebentüren





## *Sicher ist sicher ...*

Einbrecher werden immer raffinierter. Trickdiebstähle sind eine wachsende Gefahr und gerade Menschen im Seniorenalter sind der Dreistigkeit der ungebetenen Besucher oft schutzlos ausgeliefert. Hier bringen Türzusatzschlösser mehr Sicherheit ins Haus bzw. direkt an die Haustür. ABUS bietet dazu eine große Modellvielfalt mit auch optisch interessanten und eleganten Lösungen für jeden Bedarf, z.B. die Türzusatzschloss-Serie 7000. Die Modelle sind wahlweise mit Sperrbügel ausgestattet, so dass die Tür einen Spalt breit geöffnet werden kann.

Ein Qualitätsmerkmal, das die Sicherheit gerade im Bereich Anwesenheitsschutz zusätzlich erhöht – natürlich auch für „Schlüsselkinder“, die oft viele Stunden allein zuhause sind. Tipp: Scharnierseite extra sichern (z.B. mit der Scharnierseitensicherung TAS 112), denn Tür-Zusatzschlösser sichern die Schließseite!



TAS 112: Sicherheit für die Scharnierseite!



Türzusatzschloss mit Sperrbügel:  
Anwesenheitsschutz



Außenansicht: Türzusatzschloss  
mit Zylinderschutz

... auf beiden Seiten.

Modell



Drehknopf



Innenzylinder



Drehknopf+  
Sperrbügel



Innenzylinder+  
Sperrbügel

Die Serien 7000 und 8000 sind modellabhängig in diesen Farben erhältlich:



Silber



Weiß



Braun



## *Von Experten empfohlen ...*

Um die Absicherung von Türen zu optimieren, empfehlen Polizei, Versicherer und Prüfinstitute hochwertige einbruchhemmende Schutzbeschläge. Denn ein Schutzbeschlag ist das zentrale Bedienteil jeder Tür und macht Sicherheit „begreifbar“. Hier bietet ABUS ein breit gefächertes Programm wirksamer Lösungen. Von Schutzbeschlägen für Wohnungs-Abschlusstüren über Feuerschutztüren bis zu Türen mit schmalen Rahmen. Schutzbeschläge gehören neben Sicherheits-schließblechen, Einsteckschlössern und Türzylindern zur Basisausstattung jeder Eingangstür.

Empfehlung: Schutzbeschläge mit Ziehschutz, denn hier ist der Zylinder besonders ummantelt – auch eine sichtbare Abschreckung für den Täter!



...für Haustüren/Korridorüren

... für Feuerschutztüren

... als Schmalrahmengarnitur

... als Wechselgarnitur

... als Drücker-Drücker

... mit Zieh- und Anbohrschutz

... und in den Färbungen



Natur  
Eloxiert



Silber



Messing  
Eloxiert



Bronze



Dunkel-  
braun



Edel-  
stahl



Messing



Weiß

**... für die ganze Vielfalt der Türen.**

Welchen Beschlag für Korridorüren und welchen für Haustüren?

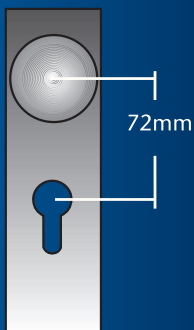

Korridorür

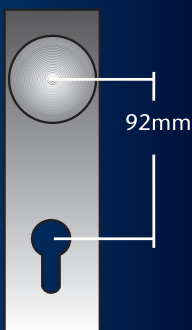

Haustür



## Kleines Teil ...

Ein Einsteckschloss ist das Teil, das durch den Türzylinder betätigt wird – unsichtbar, aber doch mit einer Schlüsselfunktion. Denn so wie man einen Motor ohne Anlasser nicht ans Laufen bekommen würde, schließt keine Tür ohne Einsteckschloss. ABUS bietet hier ein breites Modellprogramm nach DIN 18251 mit Lösungen für unterschiedlichste Bedürfnisse, z.B. für Feuerschutztüren und Türen mit schmalen Profilen. Das Premium-Produkt ist das TKZ 40 – ein selbst verriegelndes Einsteckschloss mit Anti-Panik-Funktion. So wird das Öffnen der verriegelten Tür von innen ermöglicht, auch wenn kein Schlüssel zur Hand ist. Da das Verriegelungselement (Falle) umgedreht werden kann, ist dieses innovative Einsteckschloss sowohl für DIN links als auch für DIN rechts schließende Türen verwendbar und somit besonders flexibel.



TKZ 40

Mit Selbstverriegelung beim Schließen der Tür und Antipanik-Funktion. Von innen nur mit dem Drücker zu öffnen - ohne Schlüssel!

### Färbungen:



Hammer-schlag Gold



Silber



Weiß



Verzinkt



Messing



Edelstahl

**... große Wirkung!**

In (fast) jeder Tür vorhanden und doch unterschiedlich:



Für Türzylinder (PZ)



Für Buntbarschlösser (BB)



Für Badtüren mit Vierkant



## *Bequemes Schließen ...*

Selbstständig schließende Türen erhöhen den Komfort an der Eingangstür. Mit einem Türschließer von ABUS profitieren auch Sie von diesem Komfortplus.

Dank einstellbarer Schließgeschwindigkeit kann ein Türschließer auf die Bedürfnisse des Nutzers eingestellt werden und ermöglicht so ein wahlweise schnelles oder langsames Schließen der Tür. Mit der Feststellfunktion bei ausgewählten Modellen kann der Türschließer zudem die Tür in einer bestimmten Position fixieren - ein praktisches Produktmerkmal, wenn beispielsweise der Einkauf hereingetragen wird.

Darüber hinaus helfen Türschließer beim Energiesparen, denn die Tür wird fest geschlossen und steht nicht länger als notwendig offen. Ein weiterer Produktvorteil liegt darin, dass er das unkontrollierte Zuschlagen der Tür verhindert - das schont Ohren und Material.



**... guter Durchblick**

Ein Klassiker für den Anwesenheitsschutz: Der Türspion. Dieses Objektiv ermöglicht einen Blick vor die Tür, ohne dass Sie selbst gesehen werden. Ein Blick, der sofort Klarheit schafft. Damit Sie auch wirklich alles sehen, sollte der Erfassungswinkel des Spions 200 Grad betragen – so wird auch der untere Bereich der Tür erfasst. Dabei ist die Montage denkbar einfach: ein Loch in die Tür bohren, den Türspion einstecken und fertig. Wenn der Besuch jedoch nicht unmittelbar vor der Tür steht, kann eine Videosprechanlage den gleichen Zweck erfüllen.



## *Qualität im Härtetest ...*

Von der Materialqualität zur Markenqualität müssen ABUS-Produkte vielfältige Prüfungen bestehen. Dazu werden ständig Artikel aus der laufenden Produktion herausgenommen und härtesten Belastungen ausgesetzt: Kälteschocks, Schlagtests, extreme mechanische Materialtests und „handgreifliche“ Einbruchsimulationen, um den zunehmend brutaleren Attacken entgegenzuwirken. Dass unsere Sicherheitskontrollen und unsere Produktqualität in neutralen Warentests und durch objektive, professionelle Institutionen immer wieder bestätigt werden, ist uns eine Verpflichtung. Auch im Bereich der Türsicherheit kann ABUS wirkliche Qualität ausweisen. Die Zertifizierung wurde von einem herstellerunabhängigen, akkreditierten Institut ausgestellt. In Deutschland sind dies z.B. VdS Schadenverhütung und DIN Certco.



Prüfinstitut  
der deutschen Versicherungswirtschaft



Deutsches Institut für Normung



GUT (2,0)

Stiftung Warentest  
- Verbrauchertest -

Ausgabe  
6/2009



TÜV SÜD Product Service  
Prüfsiegel z.B. für Schließbleche  
und Schutzbeschläge

**... anerkannte Türsicherheit!**

ABUS-Qualität setzt Zeichen. Für Sie bedeutet das:  
Geprüfte Türsicherheit, auf die Sie sich verlassen können.

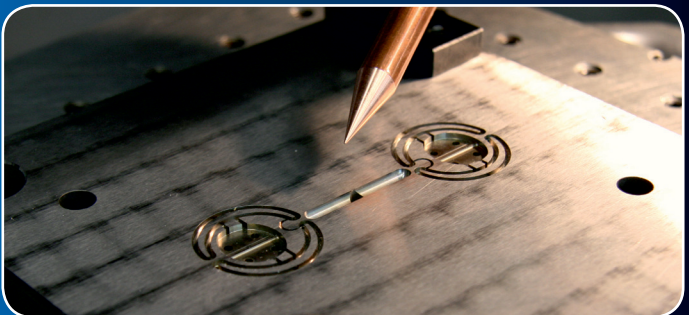



## *Innovative Fenstersicherheit ...*

Mit dem Fenstersicherungssystem ABUS FKS 208 definieren wir Sicherheit für Fenster und Terrassentüren neu. War es bisher nur möglich, Fenster in geschlossenem Zustand zu sichern, bietet die FKS 208 weltweit erstmals eine VdS-anerkannte Sicherung eines Fensters bei Kippstellung.

So können Sie auch nachts trotz gekipptem Fenster ruhig schlafen. Obwohl bei der FKS 208 bis zu vier Verriegelungspunkte absichern, wird sie immer nur mit einer Hand bedient. Die automatische Zwangsläufigkeit führt dazu, dass die Sicherungspunkte nicht separat bedient werden müssen. Sie nutzen Ihre Fenster und Terrassentüren weiterhin wie gewohnt über den Fenstergriff.

ABUS FKS 208 lässt sich mit weiteren ABUS-Produkten im Haus gleichschließend kombinieren. So ist nur ein Schlüssel für sämtliche Zusatzschlösser nötig.



Die Basis: Dreipunktsicherung

Zusätzlich vierter Sicherungspunkt bei großen Fenstern/Terrassentüren.



Fenster zu: Gesichert!



Fenster gekippt: Gesichert!

... und alles über einen Griff: Vergessen unmöglich!

**... endlich auch in Kippstellung!**

Mehr als Einbruchschutz: Sehr komfortabel!

Die VdS Schadenverhütung bescheinigt der FKS 208 bestmögliche Absicherung bei gekippten Fenstern.

Offizielles VdS-Statement:

„Der Einbruchwiderstand ist auch bei gekipptem Fenster gegeben. Der Versicherungsschutz bei Abwesenheit der Bewohner ist mit dem Versicherer abzustimmen.“



Alles auf einen Blick!  
Funk-Anzeigemodul  
mit rot-grüner Kontrollanzeige

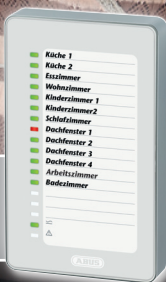

## Mechanik & Elektronik ...

Das ist innovativer Rund-um-Schutz von ABUS: Die Funk-Fenstersicherung ABUS FTS 96 E kombiniert mechanische Grundsicherung mit der elektronischen Überwachung durch Funkmelder. Mit dem Funk-Nachrüstset wird die FTS 96 ganz einfach zum Teil der Funk-Alarmanlage Secvest 2WAY oder bietet gemeinsam mit dem Funk-Anzeigemodul auch ohne Alarmanlage perfekten Überblick über alle Fenster.

Mit Secvest 2WAY + FTS 96 E sorgen Sie dafür, dass der Einbrecher gar nicht mehr ins Gebäude kommt: Die Fenstersicherung bietet selbst Profis erheblichen Widerstand.

Zu diesem Zeitpunkt hat die Funk-Alarmanlage Secvest 2WAY allerdings längst reagiert und Alarm geschlagen. Darüber hinaus schützt die Alarmanlage bei Feuer, Wasser und im Notfall.



**Alles sicher?!**  
Funk-Öffnungsmelder  
zur universellen Überwachung



**Zeitgemäße Sicherheit!**  
Fensterschloss FTS 96 E  
mit mechanischem und  
elektronischem Schutz

## ***... Sicherheit & Komfort***

Die ABUS FTS 96 E ist problemlos kombinierbar mit dem ABUS-Funk-Alarmsystem Secvest 2WAY und dem Funk-Anzeigemodul, das Sicherheit auf einen Blick bietet. Eine kurze Kontrolle vor Verlassen des Hauses genügt und Sie sehen, ob und welches Fenster noch geöffnet ist. Dabei gilt die ampelrote Leuchtdiode als Warnung: Achtung, noch offene Fenster! Wenn alle Dioden „Grünes Licht“ geben, sind Ihre Fenster gesichert. So verlassen Sie das Haus in Zukunft mit dem guten Gefühl der Sicherheit – ohne Zeit zu verlieren. Dank innovativer Funk-Alarmtechnik sind alle Komponenten mit wenigen Handgriffen in jeder Umgebung integriert. Ohne Drähte ziehen oder Schlitzlöcher klopfen.

Ein weiteres Pro: Die Bedienung ist kinderleicht. Die Aktivierung und Deaktivierung der Funk-Alarmanlage ist völlig unkompliziert – z.B. durch die Fernbedienung mit Statusanzeige.



Bedienung nur über den Griff:  
Vergessen unmöglich!

## *Sicherheit im Griff ...*

Das ABUS FOS 550 ist ein stabiles Fensterstangenschloss in Fenstergriff-Optik. Zum Einsatz kommt es als Basisschloss für nach innen öffnende Fenster und Fenstertüren anstelle des Fenstergriffs. Ideal für Terrassen- und Balkontüren.

Das FOS 550 überzeugt auch durch einfache Anwendung: Verschluss der Sicherung und des Fensters über den Griff, Totalverriegelung mittels Druckzylinder.

Das Öffnen mit dem Schlüssel ist nur nach Totalverriegelung notwendig. Technologie: VdS-angewiesen, DIN-geprüft, Druckwiderstand über eine Tonne, zwei Verriegelungspunkte oben und unten. Qualitäten, die auch von Polizei und Versicherungen gern gesehen werden.



Scharnierseitensicherung:  
Komfortable Bedienung durch einfaches Ver- und Entriegeln



Zu - Verriegelt!



Auf - Entriegelt!

**... auf beiden Seiten.**

Die ABUS FAS 101 ist eine stabile Scharnierseitensicherung für nach innen öffnende Fenster und Balkontüren auf der Scharnierseite. Anwendung? Kinderleicht: Produkt dreht beim Öffnen des Fensters mit, Entrostung beim Kippen des Fensters mittels Druckstift, kein Schlüssel nötig.

Technologie: VdS-anerkannt, DIN-geprüft, Druckwiderstand ca. 1 Tonne. Bedienung ist nur vor dem Kippen des Fensters notwendig.

Die ABUS FAS 101 ist darüber hinaus formschön und unauffällig – und sie erfüllt die Empfehlung der Polizei und Versicherungen, immer beide Seiten abzusichern.



### Fenstergriffschloss

Als Ersatz für den  
vorhandenen Griff

## 1 Tonne Druckwiderstand!

Das ABUS FO 400 ist ein stabiles Fenster-Zusatzschloss in Fenstergriff-Optik – ein Basisschloss für nach innen öffnende Fenster anstelle des Fenstergriffs. Das gewisse Extra: Schmäler Schließkasten und patentierte Dornmaßverstellung des Riegels – so passt das FO 400 auf nahezu jedes Fenster. Die Anwendung ist einfach. Der Verschluss der Sicherung und des Fensters erfolgt über den Griff. Totalverriegelung mittels Druckzylinder. Öffnen mit dem Schlüssel nach Totalverriegelung. Technologie: VdS-anerkannt, DIN-geprüft, Druckwiderstand über 1 Tonne. Durch den verstellbaren Riegel ist ein universeller Einsatz gewährleistet.

In der Summe Qualitäten, die auch Polizei und Versicherungen überzeugen. Ideale Ergänzung zum FO 400: Scharnierseitensicherungen von ABUS.

**Scharnierseitensicherung**

Komfortable Bedienung und automatische Verriegelung

***Sehr diskret. Sehr sicher.***

Die ABUS FAS 97 ist eine stabile Scharnierseitensicherung für nach innen öffnende Fenster und Balkontüren auf der Scharnierseite. Formschön, unauffällig und komfortabel zu bedienen: Kippen durch einfaches Umklappen.

Automatische Verriegelung beim Schließen – kein Vergessen mehr. Produkt dreht beim Öffnen des Fensters mit. Entrastung beim Kippen des Fensters mittels Druckleiste. Ein Schlüssel ist nicht nötig. Technologie: VdS-anerkannt, DIN-geprüft, Druckwiderstand ca. 1 Tonne. Bedienung ist nur vor dem Kippen des Fensters notwendig. Da auch Polizei und Versicherer Scharnierseitensicherungen empfehlen, hat die ABUS FAS 97 eine wichtige Funktion.



### Fenstersicherung

Komfortable Bedienung  
dank Kugelschreibertechnik

## *Komfortable Bedienung!*

Was die Funktionalität betrifft, hat diese Fenstersicherung den Kugelschreiber zum Vorbild. Denn durch einfaches Drücken eines Bolzens ver- und entriegelt das VdS-erkannte Schloss auf einfachste Weise. Zum Verschließen wird ein rot gekennzeichnete Sicherungsbolzen leicht gedrückt, durch erneutes Drücken wird wieder entriegelt – eine praktische Lösung bei Anwesenheit, da der Schlüssel nicht benötigt wird. Dank des eingefärbten Sicherungsbolzens ist zudem schon von weitem zu erkennen, ob das Schloss verriegelt oder offen ist. Zur Verriegelung wird der Sicherungsbolzen komplett eingedrückt. Jetzt lässt sich das Schloss nur mit dem Schlüssel öffnen und kann auch bei Glasbruch nicht entriegelt werden.

Optisch passt das Produkt zur Fenster-Scharnierseitensicherung FAS 101, die auf der gleichen Technik basiert und in der Formgebung nahezu identisch ist.



**IM 100**

Befestigungsset für Montage in Verbindung mit handelsüblichem Injektionsmörtel

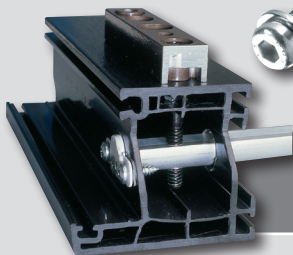

**BA**

Befestigungsanker für Montage in Hohlkammerprofilen

## Befestigung nach DIN 18104-1

Auszug aus DIN 18104-1:

„Bei schlechten Befestigungsmöglichkeiten (weicher oder hohler oder ausgeschäumter Untergrund und Kunststofffenster mit Metalleinlage und Holzfenster) und/oder guten Angriffsmöglichkeiten von außen sollten mehr Sicherungen und zusätzliche Befestigungsmittel (Verbundmörtel oder Durchgangverschraubungen oder Befestigungsanker) eingesetzt werden. Es sollte mindestens eine Sicherung je Tür oder Fenster abschließbar sein. Sind die Rahmen selbst zu schwach, um eine sinnvolle Nachrüstung vorzunehmen, kann es sinnvoll sein, zum Beispiel den Rahmen zu verstärken.“

Pro 1 m Fenster- oder Türhöhe auf jeder Seite mindestens eine Zusatzsicherung montieren. Dies gilt bei normalem Risiko und Befestigung auf festem Untergrund.

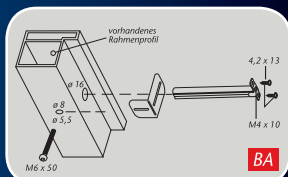



*Hier gibt's nichts zu knacken ...*

Um den Einbruch durchs Fenster zu verhindern, arbeitet ABUS mit allen Mitteln daran, die Qualität der Fenstersicherungen ständig zu verbessern – dazu müssen sie vielfältige Prüfungen bestehen. Immer wieder werden Produkte aus der laufenden Produktion herausgenommen und härtesten Belastungen ausgesetzt: Kälteschocks, Schlagtests, extreme mechanische Materialtests und „handgreifliche“ Einbruch-Simulationen, um den immer brutaleren Attacken von Einbrechern und Dieben entgegenzuwirken. Dass unsere Sicherheitskontrollen und unsere Qualitätsansprüche in neutralen Warentests und durch objektive, professionelle Institutionen immer wieder bestätigt werden, ist uns eine Verpflichtung.

So setzt ABUS-Qualität Zeichen. Für Sie bedeutet das: Geprüfte Fenstersicherheit, auf die Sie sich verlassen können.



anerkannt

Prüfinstitut  
der deutschen Versicherungswirtschaft



Deutsches Institut für Normung

Stiftung  
Warentest

GUT (2,0)

test



Ausgabe  
6/2009

Stiftung Warentest  
- Verbrauchertest -

B 5351



GEPRÜFT

ON-N 2007 207

Österreichisches Prüfinstitut



Niederländisches Prüfinstitut

*... bestätigen die Experten!*



Extremer Schutz auch bei brutalsten Einbruchsmethoden!



## Alarm ...

Elektronische und mechanische Sicherheitstechnik stehen nicht in Konkurrenz zueinander: Sie ergänzen sich. Alarmanlagen optimieren den von der Polizei geforderten Grundschutz. Als Komplettanbieter für Sicherheitslösungen bietet ABUS deshalb auch elektronische Sicherheitssysteme an.

Alarmanlagen schrecken potentielle Täter ab. Sie alarmieren bereits nach dem ersten Einbruchversuch und sorgen für Aufmerksamkeit. In Kombination mit Rauchmeldern, Gas- bzw. Wassermeldern, Überfalltastern und Notrufsendern schützen sie auch vor anderen Gefahren des täglichen Lebens. Zusätzlich reduzieren sie die Zeit, die ein Einbrecher zur Verfügung hat, enorm. In den allermeisten Fällen bringen sie den Täter dazu, aufzugeben und verhindern dadurch Schlimmeres.



**... für alle Fälle!**

Ideal für die Nachrüstung von Bestandsbauten ist die kabellose Funk-Alarmanlage Secvest 2WAY. Mit einer innovativen Backlight-Statusanzeige, bidirektionalen Bedienelementen, 48 Alarmzonen und aktivem Schutz vor Einbruch setzt sie völlig neue Funktions- und Designmaßstäbe im Markt der elektronischen Sicherheitstechnik. In Kombination mit der Funk-Fenstersicherung FTS 96 E warnt die Secvest 2WAY nicht nur, sondern setzt dem Einbrecher auch einen mechanischen Widerstand entgegen. So ist die Secvest 2WAY die weltweit erste Alarmanlage, die elektronische und mechanische Haussicherheit in einem System kombiniert.



## *Intelligente Videosysteme ...*

Zu den klassischen Einsatzbereichen von Videoüberwachung zählen Banken, Juweliere, Kaufhäuser und Tankstellen. Doch die Einsatzgebiete professioneller Videoaufzeichnung haben sich in den letzten Jahren stark ausgeweitet. Auch kleinere Unternehmen und Privathaushalte profitieren zunehmend von den Vorteilen der Videoüberwachung. Günstige Einstiegslösungen, effektives Management der Videobilder und vielfältige Anwendungsmöglichkeiten machen den Einsatz von Überwachungskameras so einfach wie nie zuvor.

Gefahr erkannt, Gefahr gebannt: Sobald sich der Täter durch das Blickfeld der Kamera bewegt, erscheint das Bild in voller Größe auf dem Monitor - und die Videoaufzeichnung beginnt. So können Gegenmaßnahmen rechtzeitig eingeleitet werden und kritische Vorfälle lassen sich im Nachhinein aufklären. Täter haben keine Chance mehr.



***... liefern beste Bilder!***

Ob dezent in einer Ecke, gut sichtbar an einem Eingangsbereich oder unter Wasser: Die Kameras von ABUS zeichnen überall dort auf, wo Sicherheitslösungen gebraucht werden. Das breite Produktspektrum beinhaltet neben Standard-Kameras auch Domekameras, wasserdichte Außenkameras, Autofokus-Modelle, Mini-Kameras und Netzwerkkameras. VdS-zertifizierte Kameras sowie das weltweit erste VdS-zertifizierte Weterschutzgehäuse sind ebenso Teil des Produktportfolios wie professionelle Rekordersysteme und eine intuitiv zu bedienende Videomanagement-Software.



#### Wichtige Info:

In neun deutschen Bundesländern wurde inzwischen eine Rauchmelderpflicht in die jeweilige Landesbauordnung mit aufgenommen: Schleswig-Holstein, Mecklenburg-Vorpommern, Hamburg, Thüringen, Hessen, Rheinland-Pfalz, Saarland, Sachsen-Anhalt und jetzt auch in Bremen. Stand Nov. '10

## Rauchmelder ...

Feuer, Rauch, Lebensgefahr ... und wer weckt Sie, wenn Sie schlafen? Rauchmelder helfen Leben retten! Alarmierende Statistik: Jedes Jahr sterben in Deutschland über 600 Menschen bei Wohnungsbränden – rund 6.000 erleiden schwerste Langzeitverletzungen. Alle zwei Minuten entzündet sich ein Wohnungsbrand. Das macht rund 200.000 Brände allein in Privathaushalten. Mit einem Rauchmelder steigen die Chancen, rechtzeitig gewarnt zu werden. Für einen Mindestschutz gilt als Faustregel: ein Rauchmelder im Flur pro Etage sowie in den Schlafzimmern. In Deutschland sind derzeit nur rund sieben Prozent der Haushalte mit Rauchmeldern ausgestattet. Im Vergleich dazu verfügen in den USA 9 von 10 Haushalten über diese Einrichtung. Nachweislich ließe sich dadurch die Zahl der Brandtoten in Deutschland um rund 40 Prozent reduzieren.

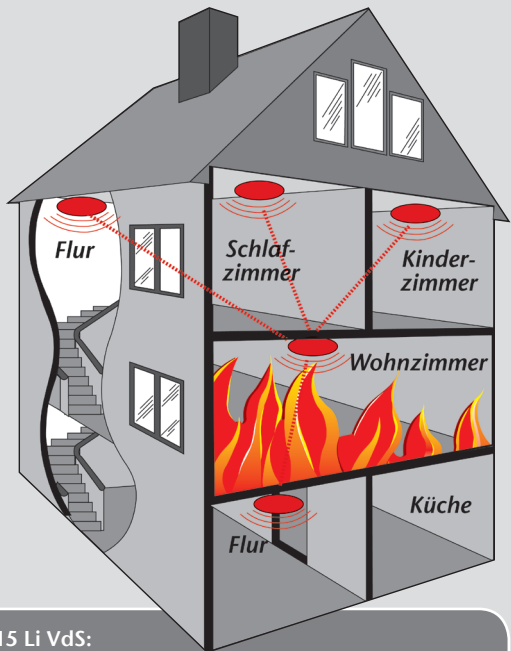

#### **RM10 VdS/RM15 Li VdS:**

Optischer Stand-Alone-Rauchmelder mit durchdringendem Alarmton.

#### **RM04 Li VdS Funk:**

Rauchmelder, der per Funk mit anderen Meldern vernetzt werden kann.

Li-Modelle sind mit einer Lithium-Langzeitbatterie ausgestattet.

Aufgrund der VdS-Zertifizierung sind die ABUS-Rauchmelder von der Deutschen Versicherungswirtschaft offiziell anerkannt.

***... helfen Leben retten!***

Neben den erfolgreichen Stand-alone Rauchmeldern „RM10“ und „RM15“, bietet ABUS kompakte Funk-Rauchmelder an, die sich mit anderen Meldern ohne Kabel vernetzen lassen. Das bewirkt, dass sämtliche installierten Rauchmelder einen Alarmton geben, sobald bei einem Melder Alarm ausgelöst wird. So wird man im Obergeschoss auch dann alarmiert, wenn das Gerät im Keller einen Brand meldet. Keine zusätzliche Zentrale nötig. Die Rauchmelder fungieren gleichzeitig als Sender und Empfänger und dies ohne weitere Module für die Funktechnik. So nimmt der ABUS-Rauchmelder RM04 Li VdS Funk nicht mehr Platz als ein üblicher Rauchmelder ohne Funktechnik ein. Das Gerät ist VdS-zertifiziert und genügt den höchsten Ansprüchen, die Feuerwehren bzw. Versicherungen an diese Technik stellen.



## *Sicherheit vom Keller ...*

Auch im Keller alles dicht? Einbrecher versuchen's überall – gern auch durch den Keller. Ein ungesicherter Rost ist schnell abgehoben – und schwupp ist man drin! Mit ABUS-Gitterrostsicherungen schieben Sie allen einen Riegel vor, die Ihr Haus von „unten“ durch den Keller- und Lichtschacht betreten wollen, denn sie bieten sichtbare Sicherheit und damit hohe Abschreckung! Stabile große Halteplatten liegen auf dem Gitterrost und Rahmen auf, gehalten von einem massiven Zugstab. Speziell für Kunststoffschächte gibt es auch eine Version mit Kette.

Mit den ABUS-Gitterrostsicherungen schützen Sie auch die „Schwachstelle Keller“ und runden die Gesamtsicherung des Hauses sinnvoll ab.

Zudem bietet die neue ABUS-Wasserhahnsicherung Schutz für außenliegende Wasserhähne vor unbefugtem Gebrauch.

## Dachfenstersicherungen/Vorhangschlösser 51



## ... bis zum Dach!

Wenn Ihnen Einbrecher aufs Dach steigen, gibt's nur eins: Dicht machen! Schwingfenster z.B. werden gern als Einstiegsluken fürs Eindringen von „oben“ genutzt. Hier empfiehlt sich das Dachfensterschloss ABUS DF 88. Ein stabiles Fenster-Zusatzschloss mit verkrallenden Stahlriegeln. Kein Aufstemmen des Fensterrahmens bei der Montage. Verschließen und Öffnen per Schlüssel.

Sie haben noch andere Schwachstellen rund ums Haus? Ein Gartenhaus absichern? Vertrauen Sie auf millionenfach bewährte Qualität: Auf ein Vorhangschloss von ABUS. Vom berühmten Original Diskus-Schloss über das klassische Messinghangschloss bis zum hochwertigen Granitschloss bietet ABUS für nahezu jede Anwendung und Aufgabe die passende Lösung.



## Kein ABUS. Kein Bike!

„Biker's best friends“ – so bringen Fahrrad- und Motorradfahrer in aller Welt ihre Vorliebe für ABUS-Zweiradsicherungen auf einen einfachen Nenner. Ein Kompliment, das wir uns stahlhart erarbeitet haben. Mit effektiven Sicherheitslösungen für alle Anforderungen und Ansprüche. Mit Hightech-Absicherungen für Fahrräder gegen raffinierteste Pickingangriffe. Mit extrem widerstandsfähigen Motorradsicherungen gegen brutalste Knackmethoden. Von Schlossketten-Kombinationen über Granit-Bügelschlösser bis zu Bremsscheibenschlössern. Massive Abwehrsysteme, um die grenzenlose Freiheit der Mobilität zu sichern.

Nicht umsonst sind sich Biker und Fachzeitschriften einig:  
ABUS-Schlösser sind >AUSGEZEICHNET<!



## *Ideen für die Sicherheit unterwegs.*

Auch neuen Trends in der motorisierten Fortbewegung wird ABUS gerecht – mit innovativen Sicherheitslösungen für ATV und Quad.

Für jede Form moderner Mobilität bietet ABUS ein breites Produktspektrum: Ansprechende Fahrradtaschen für sicheren Transport und ABUS-Fahrradhelme mit hohem Schutzfaktor! Sicheren Kurs garantiert die Marine-Sicherheitswelt: Vom Außenbordmotorschloss bis zur Absicherung der Kajütentür.

Das ABUS-Outdoorprogramm zur Sicherung der Sportgeräte und des Gepäcks rundet die vielfältigen Möglichkeiten für die „Sicherheit unterwegs“ ab.



## Sicherheit ist ... ABUS!

Die Unternehmensbereiche der ABUS-Gruppe bedienen die Themenfelder Haussicherheit, Objektsicherheit und Mobile Sicherheit. Haussicherheit ist die traditionelle Domäne von ABUS. Neben der mechanischen Absicherung kommen auch elektronische Lösungen zum Einsatz.

Um betriebliche Werte und Objekte effektiv zu schützen, bieten wir wirksame Lösungen für die verschiedensten Aufgaben.

Im Bereich Schließanlagen z.B. – von der Zentralschlossanlage bis zur General-Hauptschlüsselanlage. Viele Lösungen zur Objektsicherheit kommen aus der Welt der elektronischen Sicherheit.

Für die „Sicherheit unterwegs“ bietet ABUS ein breites Spektrum an Produkten – von Schlössern über Helme bis Taschen.

	ja	nein
<i>Sind die Türbeschläge von außen aufgeschraubt?</i>		
<i>Ist das Schloss in der Eingangstür ein einfaches Bartschloss?</i>		
<i>Ragt bei vorhandenem Zylinderschloss der Türzylinder mehr als 3 mm aus dem Beschlag heraus?</i>		
<i>Ist das Schließblech nur mit normalen Holzschrauben befestigt?</i>		
<i>Fehlt an der Eingangstür ein Zusatzschloss?</i>		
<i>Können unbekannte Besucher die Tür ganz aufstoßen, wenn Sie öffnen?</i>		
<i>Fehlt ein Türspion oder ist ein solcher montiert, durch den Sie nur einen Teil des Flures vor der Tür sehen können?</i>		
<i>Haben Keller- oder Nebentüren nur einfache Bartschlösser?</i>		
<i>Sind Ihre Fenster ohne zusätzliche Fenstersicherungen ausgestattet?</i>		
<i>Fehlen an der Scharnierseite Ihrer Fenster zusätzliche Sicherungen?</i>		
<i>Fehlt bei gekipptem Fenster ein Sicherungselement?</i>		
<i>Sind Fenstergriffe montiert, die Sie nicht abschließen können?</i>		
<i>Können Kleinkinder Fenster oder Balkontüren selbst leicht öffnen?</i>		
<i>Fehlt für Rollläden die Sicherung von innen?</i>		
<i>Werden Kellerfenster nicht durch entsprechende Vorhangschlösser gesichert?</i>		
<i>Lassen sich die Gitterroste von außen abheben?</i>		
<i>Sind Dachfenster leicht erreichbar und nicht abschließbar?</i>		

## Gratis-Sicherheitscheck

Alles sicher zuhause? Schwachstellen machen Einbrecher stark. Checken Sie einfach mal ab, wie es mit Ihrem persönlichen Sicherheitsstatus bestellt ist. Machen Sie einen „Rundgang“ und suchen Sie gezielt nach Schwachstellen, so wie es ein Einbrecher auch tun würde. Sie werden wahrscheinlich überrascht sein, wie leicht Sie es den Langfingern machen. Unser Tipp: Sichern Sie sich professionelle Hilfe. Vereinbaren Sie mit einem unserer Fachhändler einen kostenlosen, unverbindlichen Sicherheitscheck in Ihrer Wohnung, in Ihrem Haus, in Ihrem Betrieb. Beugen Sie vor. Damit der Albtraum Einbruch bei Ihnen nie Wirklichkeit wird.

Jedes „Ja“ zeigt Ihnen eine Schwachstelle auf, die Einbrecher nutzen können. Sie sollten so schnell wie möglich mit ABUS-Qualitätsprodukten Abhilfe schaffen.



Security Tech Germany

Mehr Informationen unter  
**www.abus.de**  
oder Beratungs-CD gratis anfordern



Kontakt:

**ABUS**

August Bremicker Söhne KG

Altenhofer Weg 25

58300 Wetter

E-Mail: [info@abus.de](mailto:info@abus.de)

Tel: 02335 - 634 0

Fax: 02335 - 634 300

Ihr Fachhändler

ABUS Sicherheitsfibel



Technische und farbliche Änderungen vorbehalten.  
Für Irrtümer und Druckfehler keine Haftung. ABUS © 08/2012

[www.abus.de](http://www.abus.de)